

KMA 135 R

**STIHL**



2 - 21	Gebrauchsanleitung
21 - 39	Návod k použití
39 - 59	Használati utasítás
59 - 79	Instrukcja użytkowania
79 - 102	Ръководство за употреба
102 - 121	Instrucțiuni de utilizare



## Inhaltsverzeichnis

1	Vorwort.....	2
2	Informationen zu dieser Gebrauchsanleitung.....	2
3	Übersicht.....	3
4	Sicherheitshinweise.....	4
5	KombiMotor einsatzbereit machen.....	8
6	Akku laden und LEDs.....	9
7	Bluetooth®-Funkschnittstelle aktivieren und deaktivieren.....	9
8	KombiMotor zusammenbauen.....	9
9	KombiMotor für den Benutzer einstellen...	10
10	Akku einsetzen und herausnehmen.....	11
11	KombiMotor einschalten und ausschalten	11
12	KombiMotor und Akku prüfen.....	11
13	Mit dem KombiMotor arbeiten.....	12
14	Nach dem Arbeiten.....	12
15	Transportieren.....	12
16	Aufbewahren.....	13
17	Reinigen.....	13
18	Warten und Reparieren.....	14
19	Störungen beheben.....	14
20	Technische Daten.....	15
21	Kombinationen mit KombiWerkzeugen.....	16
22	Kombinationen aus Tragsystemen.....	17
23	Ersatzteile und Zubehör.....	17
24	Entsorgen.....	17
25	EU-Konformitätserklärung.....	17
26	Anschriften.....	18
27	Allgemeine Sicherheitshinweise für Elektrowerkzeuge.....	18

## 1 Vorwort

Liebe Kundin, lieber Kunde,

es freut uns, dass Sie sich für STIHL entschieden haben. Wir entwickeln und fertigen unsere Produkte in Spitzenqualität entsprechend der Bedürfnisse unserer Kunden. So entstehen Produkte mit hoher Zuverlässigkeit auch bei extremer Beanspruchung.

STIHL steht auch für Spitzenqualität beim Service. Unser Fachhandel gewährleistet kompetente Beratung und Einweisung sowie eine umfassende technische Betreuung.

STIHL bekennt sich ausdrücklich zu einem nachhaltigen und verantwortungsvollen Umgang mit der Natur. Diese Gebrauchsanleitung soll Sie unterstützen, Ihr STIHL Produkt über eine lange Lebensdauer sicher und umweltfreundlich einzusetzen.

Wir danken Ihnen für Ihr Vertrauen und wünschen Ihnen viel Freude mit Ihrem STIHL Produkt.



Dr. Nikolas Stihl

**WICHTIG! VOR GEBRAUCH LESEN UND AUFBEWAHREN.**

## 2 Informationen zu dieser Gebrauchsanleitung

### 2.1 Geltende Dokumente

Es gelten die lokalen Sicherheitsvorschriften.

- ▶ Zusätzlich zu dieser Gebrauchsanleitung folgende Dokumente lesen, verstehen und aufbewahren:
  - Gebrauchsanleitung des verwendeten STIHL KombiWerkzeugs
  - Gebrauchsanleitung und Verpackung des verwendeten Schneidwerkzeugs
  - Gebrauchsanleitung des verwendeten Tragsystems
  - Gebrauchsanleitung Akku STIHL AR
  - Gebrauchsanleitung „Gürteltasche AP mit Anschlussleitung“
  - Sicherheitshinweise Akku STIHL AP
  - Gebrauchsanleitung Ladegeräte STIHL AL 101, 301, 301-4, 500
  - Sicherheitsinformation für STIHL Akkus und Produkte mit eingebautem Akku: [www.stihl.com/safety-data-sheets](http://www.stihl.com/safety-data-sheets)

Weitere Informationen zu STIHL connected, kompatiblen Produkten und FAQs sind unter [www.connect.stihl.com](http://www.connect.stihl.com) oder bei einem STIHL Fachhändler verfügbar.

Die Bluetooth®-Wortmarke und die -Bildzeichen (Logos) sind eingetragene Warenzeichen und Eigentum der Bluetooth SIG, Inc. Jegliche Verwendung dieser Wortmarke/Bildzeichen durch STIHL erfolgt unter Lizenz.

Akkus mit  sind mit einer Bluetooth®-Funkschnittstelle ausgestattet. Lokale Betriebseinschränkungen (zum Beispiel in Flugzeugen oder Krankenhäusern) müssen beachtet werden.

## 2.2 Kennzeichnung der Warnhinweise im Text



### WARNUNG

- Der Hinweis weist auf Gefahren hin, die zu schweren Verletzungen oder zum Tod führen können.
  - ▶ Die genannten Maßnahmen können schwere Verletzungen oder Tod vermeiden.

### HINWEIS

- Der Hinweis weist auf Gefahren hin, die zu Sachschaden führen können.
  - ▶ Die genannten Maßnahmen können Sachschaden vermeiden.

## 2.3 Symbole im Text



Dieses Symbol verweist auf ein Kapitel in dieser Gebrauchsanleitung.

# 3 Übersicht

## 3.1 KombiMotor und Akku

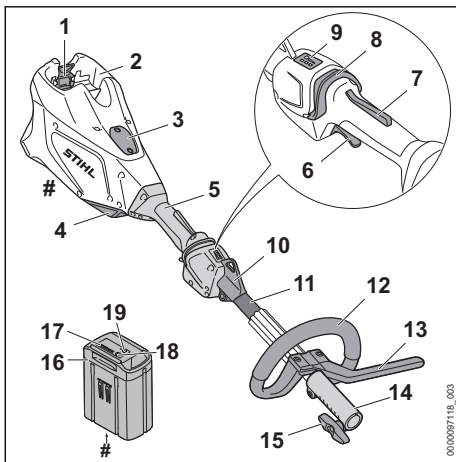

### 1 Sperrhebel

Der Sperrhebel hält den Akku im Akku-Schacht.

### 2 Akku-Schacht

Der Akku-Schacht nimmt den Akku auf.

### 3 Abdeckung<sup>1</sup>

Die Abdeckung dient als Platzhalter für einen Smart Connector 2 A.

### 4 Luftfilter

Der Luftfilter filtert die vom Motor angesaugte Luft.

### 5 Bedienungsgriff

Der Bedienungsgriff dient zum Bedienen, Halten und Führen des KombiMotors.

### 6 Schalthebel

Der Schalthebel schaltet den KombiMotor ein und aus.

### 7 Schalthebelsperre

Die Schalthebelsperre entsperrt den Schalthebel.

### 8 Entsperschieber

Der Entsperschieber dient zum Einschalten des KombiMotors und zum Einstellen der Leistungsstufe.

### 9 LEDs

Die LEDs zeigen die eingestellte Leistungsstufe an.

### 10 Tragöse

Die Tragöse dient zum Einhängen des Tragsystems.

### 11 Schaft

Der Schaft verbindet alle Bauteile.

### 12 Rundumgriff

Der Rundumgriff dient zum Halten und Führen des KombiMotors.

### 13 Schrittbegrenzer

Der Schrittbegrenzer begrenzt den Abstand zwischen dem Bein des Benutzers und einem Metall-Schneidwerkzeug.

### 14 Kupplungsmuffe

Die Kupplungsmuffe verbindet den KombiMotor mit einem KombiWerkzeug.

### 15 Knebelschraube

Die Knebelschraube klemmt das KombiWerkzeug an den Schaft.

### 16 Akku

Der Akku versorgt den KombiMotor mit Energie.

### 17 LEDs

Die LEDs zeigen den Ladezustand des Akkus und Störungen an.

<sup>1</sup>Die Abdeckung ist Teil des Motorgehäuses. Die Abdeckung nur zum Einbau eines Smart Connector 2 A entfernen und für einen späteren Wiedereinbau sicher aufbewahren. Den KombiMotor immer mit eingebauter Abdeckung oder eingebautem Smart Connector 2 A verwenden.

**18 Drucktaste**

Die Drucktaste aktiviert die LEDs am Akku. Sie aktiviert und deaktiviert die Bluetooth®-Funkschnittstelle (falls vorhanden).

**19 LED „BLUETOOTH®“ (nur für Akkus mit )**

Die LED zeigt die Aktivierung und Deaktivierung der Bluetooth®-Funkschnittstelle an.

**# Leistungsschild mit Maschinennummer****3.2 Symbole**

Die Symbole können auf dem KombiMotor und dem Akku sein und bedeuten Folgendes:



1 LED leuchtet rot. Der Akku ist zu warm oder zu kalt.



4 LEDs blinken rot. Im Akku besteht eine Störung.



Entsperrschieber nach vorne schieben, um den KombiMotor einzuschalten und die Leistungsstufen einzustellen.



Dieses Symbol kennzeichnet den Entsperrschieber.



**LWA** Garantierter Schalleistungspegel nach Richtlinie 2000/14/EG in dB(A) um Schallemissionen von Produkten vergleichbar zu machen.



Der Akku hat eine Bluetooth®-Funkschnittstelle und kann mit der STIHL connected App verbunden werden.



Die Angabe neben dem Symbol weist auf den Energieinhalt des Akkus nach Spezifikation des Zellenherstellers hin. Der in der Anwendung zur Verfügung stehende Energieinhalt ist geringer.



Produkt nicht mit dem Hausmüll entsorgen.

**4 Sicherheitshinweise****4.1 Warnsymbole**

Die Warnsymbole auf dem KombiMotor oder dem Akku bedeuten Folgendes:



Sicherheitshinweise und deren Maßnahmen beachten.



Gebrauchsanleitung lesen, verstehen und aufbewahren.



Akku während Arbeitsunterbrechungen, des Transports, der Aufbewahrung, Wartung oder Reparatur herausnehmen.

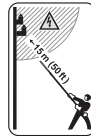

Sicherheitsabstand einhalten.



Akku vor Hitze und Feuer schützen.



Akku nicht in Flüssigkeiten tauchen.



Zulässigen Temperaturbereich des Akkus einhalten.

**4.2 Bestimmungsgemäße Verwendung**

Der KombiMotor STIHL KMA 135 R dient zum Antrieb von verschiedenen STIHL KombiWerkzeugen.

Der KombiMotor kann bei Regen verwendet werden.

Der KombiMotor wird von einem Akku STIHL AP oder einem Akku STIHL AR mit Energie versorgt.

Der Akku mit  ermöglicht in Kombination mit der STIHL connected App die Personalisierung und die Übertragung von Informationen zum Akku auf Basis der Bluetooth®-Technologie.

**▲ WARNUNG**

- Akkus die nicht von STIHL für den KombiMotor freigegeben sind, können Brände und Explosionen auslösen. Personen können schwer verletzt oder getötet werden und Sachschaden kann entstehen.
  - ▶ KombiMotor mit einem Akku STIHL AP oder einem Akku STIHL AR verwenden.
- Falls der KombiMotor oder der Akku nicht bestimmungsgemäß verwendet wird, können Personen schwer verletzt oder getötet werden und Sachschaden kann entstehen.
  - ▶ KombiMotor so verwenden, wie es in dieser Gebrauchsanleitung beschrieben ist.
  - ▶ Akku so verwenden, wie es in dieser Gebrauchsanleitung, der Gebrauchsanleitung Akku STIHL AR, der STIHL connected App und unter [www.connect.stihl.com](http://www.connect.stihl.com) beschrieben ist.

## 4.3 Anforderungen an den Benutzer

### ⚠️ WARNUNG

- Benutzer ohne eine Unterweisung können die Gefahren des KombiMotors und des Akkus nicht erkennen oder nicht einschätzen. Der Benutzer oder andere Personen können schwer verletzt oder getötet werden.



- ▶ Gebrauchsanleitung lesen, verstehen und aufbewahren.

- ▶ Falls der KombiMotor oder der Akku an eine andere Person weitergegeben wird: Gebrauchsanleitung mitgeben.
- ▶ Sicherstellen, dass der Benutzer folgende Anforderungen erfüllt:
  - Der Benutzer ist ausgeruht.
  - Der Benutzer ist körperlich, sensorisch und geistig fähig, den KombiMotor oder den Akku zu bedienen und damit zu arbeiten. Falls der Benutzer körperlich, sensorisch oder geistig eingeschränkt dazu fähig ist, darf der Benutzer nur unter Aufsicht oder nach Anweisung durch eine verantwortliche Person damit arbeiten.
  - Der Benutzer kann die Gefahren des KombiMotors und des Akkus erkennen und einschätzen.
  - Der Benutzer ist volljährig oder der Benutzer wird entsprechend nationaler Regelungen unter Aufsicht in einem Beruf ausgebildet.
  - Der Benutzer hat eine Unterweisung von einem STIHL Fachhändler oder einer fachkundigen Person erhalten, bevor er das erste Mal mit dem KombiMotor arbeitet.
  - Der Benutzer ist nicht durch Alkohol, Medikamente oder Drogen beeinträchtigt.
- ▶ Falls Unklarheiten bestehen: Einen STIHL Fachhändler aufsuchen.

## 4.4 Bekleidung und Ausstattung

### ⚠️ WARNUNG

- Während der Arbeit können lange Haare in den KombiMotor hineingezogen werden. Der Benutzer kann schwer verletzt werden.
  - ▶ Lange Haare so zusammenbinden und so sichern, dass sie sich oberhalb der Schultern befinden.

- Herabfallende Gegenstände können zu Verletzungen des Kopfs führen.
  - ▶ Falls während der Arbeit Gegenstände herabfallen können: Einen Schutzhelm tragen.
- Während der Arbeit kann Staub aufgewirbelt werden. Eingeatmeter Staub kann die Gesundheit schädigen und allergische Reaktionen auslösen.
  - ▶ Falls Staub aufgewirbelt wird: Eine Staubschutzmaske tragen.
- Ungeeignete Bekleidung kann sich in Holz, Gestrüpp und im KombiMotor verfangen. Benutzer ohne geeignete Bekleidung können schwer verletzt werden.
  - ▶ Eng anliegende Bekleidung tragen.
  - ▶ Schals und Schmuck ablegen.
- Falls der Benutzer ungeeignetes Schuhwerk trägt, kann er ausrutschen. Der Benutzer kann verletzt werden.
  - ▶ Festes, geschlossenes Schuhwerk mit griffiger Sohle tragen.

## 4.5 Arbeitsbereich und Umgebung

### 4.5.1 KombiMotor

### ⚠️ WARNUNG

- Unbeteiligte Personen, Kinder und Tiere können die Gefahren des KombiMotors nicht erkennen und nicht einschätzen. Unbeteiligte Personen, Kinder und Tiere können schwer verletzt werden.
  - ▶ Unbeteiligte Personen, Kinder und Tiere aus dem Arbeitsbereich fernhalten.
  - ▶ KombiMotor nicht unbeaufsichtigt lassen.
  - ▶ Sicherstellen, dass Kinder nicht mit dem KombiMotor spielen können.
- Elektrische Bauteile des KombiMotors können Funken erzeugen. Funken können in leicht brennbarer oder explosiver Umgebung Brände und Explosionen auslösen. Personen können schwer verletzt oder getötet werden und Sachschaden kann entstehen.
  - ▶ Nicht in einer leicht brennbaren und nicht in einer explosiven Umgebung arbeiten.

### 4.5.2 Akku

### ⚠️ WARNUNG

- Unbeteiligte Personen, Kinder und Tiere können die Gefahren des Akkus nicht erkennen und nicht einschätzen. Unbeteiligte Personen, Kinder und Tiere können schwer verletzt werden.

- ▶ Unbeteiligte Personen, Kinder und Tiere fernhalten.
- ▶ Akku nicht unbeaufsichtigt lassen.
- ▶ Sicherstellen, dass Kinder nicht mit dem Akku spielen können.
- Der Akku ist nicht gegen alle Umgebungseinflüsse geschützt. Falls der Akku bestimmten Umgebungseinflüssen ausgesetzt ist, kann der Akku in Brand geraten, explodieren oder irreparabel beschädigt werden. Personen können schwer verletzt werden und Sachschaden kann entstehen.



- ▶ Akku vor Hitze und Feuer schützen.
- ▶ Akku nicht ins Feuer werfen.



- ▶ Akku im Temperaturbereich zwischen - 10 °C und + 50 °C einsetzen und aufbewahren.



- ▶ Akku nicht in Flüssigkeiten tauchen.

- ▶ Akku von metallischen Kleinteilen fernhalten.
- ▶ Akku nicht hohem Druck aussetzen.
- ▶ Akku nicht Mikrowellen aussetzen.
- ▶ Akku vor Chemikalien und vor Salzen schützen.

## 4.6 Sicherheitsgerechter Zustand

### 4.6.1 KombiMotor

Der KombiMotor ist im sicherheitsgerechten Zustand, falls folgende Bedingungen erfüllt sind:

- Der KombiMotor ist unbeschädigt.
- Der KombiMotor ist sauber.
- Die Bedienungselemente funktionieren und sind unverändert.
- Ein in dieser Gebrauchsanleitung angegebenes KombiWerkzeug ist angebaut.
- Das KombiWerkzeug ist richtig angebaut.
- Original STIHL Zubehör für diesen KombiMotor ist angebaut.
- Das Zubehör ist richtig angebaut.

### ▲ WARNUNG

- In einem nicht sicherheitsgerechten Zustand können Bauteile nicht mehr richtig funktionieren und Sicherheitseinrichtungen außer Kraft gesetzt werden. Personen können schwer verletzt oder getötet werden.
  - ▶ Mit einem unbeschädigten KombiMotor arbeiten.
  - ▶ Falls der KombiMotor verschmutzt ist: KombiMotor reinigen.

- ▶ KombiMotor nicht verändern. Ausnahme: Anbau eines in dieser Gebrauchsanleitung angegebenen KombiWerkzeugs.
- ▶ Falls die Bedienungselemente nicht funktionieren: Nicht mit dem KombiMotor arbeiten.
- ▶ Original STIHL Zubehör für diesen KombiMotor anbauen.
- ▶ KombiWerkzeug so anbauen, wie es in der Gebrauchsanleitung des KombiWerkzeugs beschrieben ist.
- ▶ Zubehör so anbauen, wie es in dieser Gebrauchsanleitung oder in der Gebrauchsanleitung des Zubehörs beschrieben ist.
- ▶ Gegenstände nicht in die Öffnungen des KombiMotors stecken.
- ▶ Abgenutzte oder beschädigte Hinweisschilder ersetzen.
- ▶ Falls Unklarheiten bestehen: Einen STIHL Fachhändler aufsuchen.

### 4.6.2 Akku

Der Akku ist im sicherheitsgerechten Zustand, falls folgende Bedingungen erfüllt sind:

- Der Akku ist unbeschädigt.
- Der Akku ist sauber und trocken.
- Der Akku funktioniert und ist unverändert.

### ▲ WARNUNG

- In einem nicht sicherheitsgerechten Zustand kann der Akku nicht mehr sicher funktionieren. Personen können schwer verletzt werden.
  - ▶ Mit einem unbeschädigten und funktionierenden Akku arbeiten.
  - ▶ Einen beschädigten oder defekten Akku nicht laden.
  - ▶ Falls der Akku verschmutzt oder nass ist: Akku reinigen und trocknen lassen.
  - ▶ Akku nicht verändern.
  - ▶ Gegenstände nicht in die Öffnungen des Akkus stecken.
  - ▶ Elektrische Kontakte des Akkus nicht mit metallischen Gegenständen verbinden und kurzschließen.
  - ▶ Akku nicht öffnen.
  - ▶ Abgenutzte oder beschädigte Hinweisschilder ersetzen.
- Aus einem beschädigten Akku kann Flüssigkeit austreten. Falls die Flüssigkeit mit der Haut oder den Augen in Kontakt kommt, können die Haut oder die Augen gereizt werden.
  - ▶ Kontakt mit der Flüssigkeit vermeiden.
  - ▶ Falls Kontakt mit der Haut aufgetreten ist: Betroffene Hautstellen mit reichlich Wasser und Seife abwaschen.

- ▶ Falls Kontakt mit den Augen aufgetreten ist: Augen mindestens 15 Minuten mit reichlich Wasser spülen und einen Arzt aufsuchen.
- Ein beschädigter oder defekter Akku kann ungewöhnlich riechen, rauchen oder brennen. Personen können schwer verletzt oder getötet werden und Sachschaden kann entstehen.
  - ▶ Falls der Akku ungewöhnlich riecht oder raucht: Akku nicht verwenden und von brennbaren Stoffen fernhalten.
  - ▶ Falls der Akku brennt: Versuchen, den Akku mit einem Feuerlöscher oder Wasser zu löschen.

## 4.7 Arbeiten

### ▲ WARNUNG

- Der Benutzer kann in bestimmten Situationen nicht mehr konzentriert arbeiten. Der Benutzer kann stolpern, fallen und schwer verletzt werden.
  - ▶ Ruhig und überlegt arbeiten.
  - ▶ Falls die Lichtverhältnisse und Sichtverhältnisse schlecht sind: Nicht mit dem KombiMotor arbeiten.
  - ▶ KombiMotor alleine bedienen.
  - ▶ Auf Hindernisse achten.
  - ▶ Auf dem Boden stehend arbeiten und das Gleichgewicht halten. Falls in der Höhe gearbeitet werden muss: Eine Hubarbeitsbühne oder ein sicheres Gerüst verwenden.
  - ▶ Falls Ermüdungserscheinungen auftreten: Eine Arbeitspause einlegen.
- Falls sich der KombiMotor während der Arbeit verändert oder sich ungewohnt verhält, kann der KombiMotor in einem nicht sicherheitsgerechten Zustand sein. Personen können schwer verletzt werden und Sachschaden kann entstehen.
  - ▶ Arbeit beenden, Akku herausnehmen und einen STIHL Fachhändler aufsuchen.
- Während der Arbeit können Vibrationen durch den KombiMotor entstehen.
  - ▶ Handschuhe tragen.
  - ▶ Arbeitspausen machen.
  - ▶ Falls Anzeichen einer Durchblutungsstörung auftreten: Einen Arzt aufsuchen.
- In einer Gefahrensituation kann der Benutzer in Panik geraten und das Tragsystem nicht ablegen. Der Benutzer kann schwer verletzt werden.
  - ▶ Ablegen des Tragsystems üben.

### ▲ GEFAHR

- Falls in der Umgebung von spannungsführenden Leitungen gearbeitet wird, kann der Kom-

biMotor mit den spannungsführenden Leitungen in Kontakt kommen und diese beschädigen. Der Benutzer kann schwer verletzt oder getötet werden.



- ▶ Einen Abstand von 15 m zu spannungsführenden Leitungen einhalten.

## 4.8 Transportieren

### 4.8.1 KombiMotor

### ▲ WARNUNG

- Während des Transports kann der KombiMotor umkippen oder sich bewegen. Personen können verletzt werden und Sachschaden kann entstehen.



- ▶ Akku herausnehmen.

- ▶ Falls ein KombiWerkzeug angebaut ist: KombiMotor so transportieren, wie es in der Gebrauchsanleitung des angebauten KombiWerkzeugs beschrieben ist.
- ▶ KombiMotor mit Spanngurten, Riemen oder einem Netz so sichern, dass er nicht umkippen und sich nicht bewegen kann.

### 4.8.2 Akku

### ▲ WARNUNG

- Der Akku ist nicht gegen alle Umgebungseinflüsse geschützt. Falls der Akku bestimmten Umgebungseinflüssen ausgesetzt ist, kann der Akku beschädigt werden und Sachschaden kann entstehen.
  - ▶ Einen beschädigten Akku nicht transportieren.
- Während des Transports kann der Akku umkippen oder sich bewegen. Personen können verletzt werden und Sachschaden kann entstehen.
  - ▶ Akku in der Verpackung so verpacken, dass er sich nicht bewegen kann.
  - ▶ Verpackung so sichern, dass sie sich nicht bewegen kann.

## 4.9 Aufbewahren

### 4.9.1 KombiMotor

#### ⚠ WARNUNG

- Kinder können die Gefahren des KombiMotors nicht erkennen und nicht einschätzen. Kinder können schwer verletzt werden.



- ▶ Akku herausnehmen.

- ▶ KombiMotor außerhalb der Reichweite von Kindern aufbewahren.

- Die elektrischen Kontakte am KombiMotor und metallische Bauteile können durch Feuchtigkeit korrodieren. Der KombiMotor kann beschädigt werden.



- ▶ Akku herausnehmen.

- ▶ KombiMotor sauber und trocken aufbewahren.

### 4.9.2 Akku

#### ⚠ WARNUNG

- Kinder können die Gefahren des Akkus nicht erkennen und nicht einschätzen. Kinder können schwer verletzt werden.
  - ▶ Akku außerhalb der Reichweite von Kindern aufbewahren.
- Der Akku ist nicht gegen alle Umgebungseinflüsse geschützt. Falls der Akku bestimmten Umgebungseinflüssen ausgesetzt ist, kann der Akku irreparabel beschädigt werden.
  - ▶ Akku sauber und trocken aufbewahren.
  - ▶ Akku in einem geschlossenen Raum aufbewahren.
  - ▶ Akku getrennt vom KombiMotor aufbewahren.
  - ▶ Falls der Akku im Ladegerät aufbewahrt wird: Netzstecker ziehen und den Akku mit einem Ladezustand zwischen 40 % und 60 % (2 grün leuchtende LEDs) aufbewahren.
  - ▶ Akku im Temperaturbereich zwischen -10 °C und + 50 °C aufbewahren.

## 4.10 Reinigen, Warten und Reparieren

#### ⚠ WARNUNG

- Falls während der Reinigung, Wartung oder Reparatur der Akku eingesetzt ist, kann der

KombiMotor unbeabsichtigt eingeschaltet werden. Personen können schwer verletzt werden und Sachschaden kann entstehen.



- ▶ Akku herausnehmen.

- Scharfe Reinigungsmittel, das Reinigen mit einem Wasserstrahl oder spitzen Gegenständen können den KombiMotor oder den Akku beschädigen. Falls der KombiMotor oder der Akku nicht richtig gereinigt werden, können Bauteile nicht mehr richtig funktionieren und Sicherheitseinrichtungen außer Kraft gesetzt werden. Personen können schwer verletzt werden.
  - ▶ KombiMotor und Akku so reinigen, wie es in dieser Gebrauchsanleitung beschrieben ist.
- Falls der KombiMotor oder der Akku nicht richtig gewartet oder repariert werden, können Bauteile nicht mehr richtig funktionieren und Sicherheitseinrichtungen außer Kraft gesetzt werden. Personen können schwer verletzt oder getötet werden.
  - ▶ KombiMotor und Akku nicht selbst warten oder reparieren.
  - ▶ Falls der KombiMotor oder der Akku gewartet oder repariert werden müssen: Einen STIHL Fachhändler aufsuchen.



## 5 KombiMotor einsatzbereit machen

### 5.1 KombiMotor einsatzbereit machen

Vor jedem Arbeitsbeginn müssen folgende Schritte durchgeführt werden:

- ▶ Sicherstellen, dass sich folgende Bauteile im sicherheitsgerechten Zustand befinden:
  - KombiMotor, 4.6.1.
  - KombiWerkzeug, wie es in der Gebrauchsanleitung des KombiWerkzeugs beschrieben ist.
  - Akku, 4.6.2.
- ▶ Akku prüfen, 12.2.
- ▶ Akku vollständig laden, wie es in der Gebrauchsanleitung Ladegeräte STIHL AL 101, 301, 301-4, 500 beschrieben ist.
- ▶ KombiMotor reinigen, 17.1.
- ▶ Rundumgriff anbauen, 8.1.
- ▶ Falls ein FS-KM oder ein RG-KM verwendet wird: Schrittbegrenzer anbauen, 8.2.
- ▶ KombiWerkzeug so anbauen, wie es in der Gebrauchsanleitung des KombiWerkzeugs beschrieben ist.



- ▶ Tragsystem anlegen und einstellen,  9.1.
- ▶ Rundumgriff einstellen,  9.2.
- ▶ Bedienungselemente prüfen,  12.1.
- ▶ Falls die Schritte nicht durchgeführt werden können: KombiMotor nicht verwenden und einen STIHL Fachhändler aufsuchen.

## 5.2 Akku mit einer Bluetooth®-Funkschnittstelle mit der STIHL connected App verbinden

- ▶ Bluetooth®-Funkschnittstelle am mobilen Endgerät aktivieren.
- ▶ Bluetooth®-Funkschnittstelle am Akku aktivieren,  7.1.
- ▶ STIHL connected App aus dem App Store auf das mobile Endgerät herunterladen und Account erstellen.
- ▶ STIHL connected App öffnen und anmelden.
- ▶ Akku in der STIHL connected App hinzufügen und den Anweisungen auf dem Bildschirm folgen.

Kontaktmöglichkeiten und weitere Informationen sind unter <https://support.stihl.com> oder in der STIHL connected App zu finden.

Die STIHL connected App ist marktabhängig verfügbar.

## 6 Akku laden und LEDs

### 6.1 Akku laden

Die Ladezeit hängt von verschiedenen Einflüssen ab, z. B. von der Temperatur des Akkus oder von der Umgebungstemperatur. Die tatsächliche Ladezeit kann von der angegebenen Ladezeit abweichen. Die Ladezeit ist unter [www.stihl.com/charging-times](http://www.stihl.com/charging-times) angegeben.

- ▶ Akku so laden, wie es in der Gebrauchsanleitung Ladegerät STIHL AL 101, 301, 301-4, 500 beschrieben ist.

### 6.2 Ladezustand anzeigen

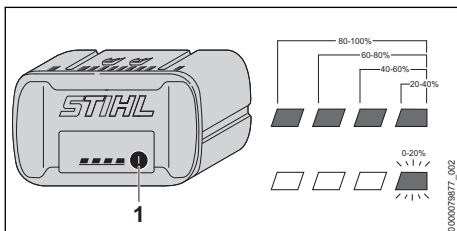

- ▶ Drucktaste (1) drücken.

- Die LEDs leuchten ca. 5 Sekunden lang grün und zeigen den Ladezustand an.
- ▶ Falls die rechte LED grün blinkt: Akku laden.

## 6.3 LEDs am Akku

Die LEDs können den Ladezustand des Akkus oder Störungen anzeigen. Die LEDs können grün oder rot leuchten oder blinken.

Falls die LEDs grün leuchten oder blinken, wird der Ladezustand angezeigt.

- ▶ Falls die LEDs rot leuchten oder blinken: Störungen beheben,  19.1.  
Im KombiMotor oder im Akku besteht eine Störung.

## 7 Bluetooth®-Funkschnittstelle aktivieren und deaktivieren

### 7.1 Bluetooth®-Funkschnittstelle aktivieren

- ▶ Falls der Akku eine Bluetooth®-Funkschnittstelle hat: Drucktaste drücken und solange gedrückt halten bis die LED „BLUETOOTH®“ neben dem Symbol  für ca. 3 Sekunden blau leuchtet.  
Die Bluetooth®-Funkschnittstelle am Akku ist aktiviert.

### 7.2 Bluetooth®-Funkschnittstelle deaktivieren

- ▶ Falls der Akku eine Bluetooth®-Funkschnittstelle hat: Drucktaste drücken und solange gedrückt halten bis die LED „BLUETOOTH®“ neben dem Symbol  sechsmal blau blinkt.  
Die Bluetooth®-Funkschnittstelle am Akku ist deaktiviert.

## 8 KombiMotor zusammenbauen

### 8.1 Rundumgriff anbauen

- ▶ KombiMotor ausschalten und Akku herausnehmen.

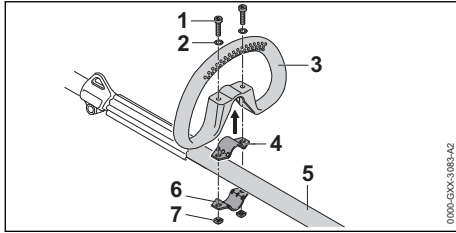

- ▶ Schelle (4) in den Rundumgriff (3) legen.
- ▶ Rundumgriff (3) zusammen mit der Schelle (4) auf den Schaft (5) setzen.
- ▶ Scheiben (2) auf die Schrauben (1) setzen.
- ▶ Schelle (6) gegen den Schaft (5) drücken.
- ▶ Schrauben (1) durch die Bohrungen im Rundumgriff (3) und in den Schellen (4 und 6) führen.
- ▶ Muttern (7) aufdrehen und fest anziehen.

Der Rundumgriff darf nicht wieder abgebaut werden.

## 8.2 Rundumgriff mit Schrittbegrenzer anbauen

- ▶ KombiMotor ausschalten und Akku herausnehmen.

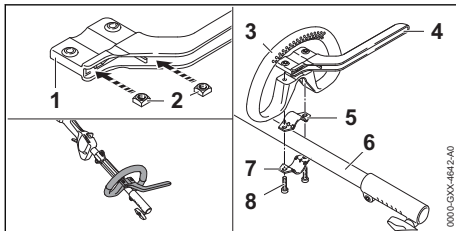

- ▶ Muttern (2) so in den Schrittbegrenzer (1) stecken, dass die Bohrungen fluchten.
- ▶ Schelle (5) in den Rundumgriff (3) legen.
- ▶ Rundumgriff (3) zusammen mit der Schelle (5) und dem Schrittbegrenzer (4) auf den Schaft (6) setzen.
- ▶ Schelle (7) gegen den Schaft (6) drücken.
- ▶ Schrauben (8) eindrehen und fest anziehen.

## 9 KombiMotor für den Benutzer einstellen

### 9.1 Einschultergurt anlegen und einstellen

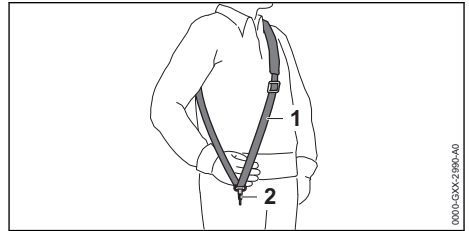

- ▶ Einschultergurt (1) aufsetzen.
- ▶ Einschultergurt (1) so einstellen, dass sich der Karabinerhaken (2) etwa eine Handbreit unterhalb der rechten Hüfte befindet.

Weitere Tragsysteme, die verwendet werden dürfen, sind in dieser Gebrauchsanleitung angegeben, 22.

### 9.2 Rundumgriff ausrichten und einstellen

Der Rundumgriff kann abhängig von der Anwendung und der Körpergröße des Benutzers in verschiedene Positionen eingestellt werden.

- ▶ KombiMotor ausschalten und Akku herausnehmen.

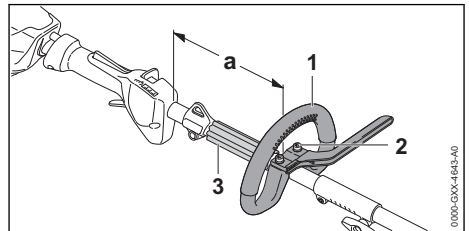

- ▶ Schrauben (2) lösen.
- ▶ Rundumgriff (1) so in die gewünschte Position verschieben, dass folgende Bedingungen erfüllt sind:
  - Der Abstandhalter (3) passt zwischen den Rundumgriff (1) und die Tragöse.
  - $a = \text{maximal } 25 \text{ cm}$
- ▶ Schrauben (2) so fest anziehen, dass der Rundumgriff (1) nicht mehr um den Schaft gedreht werden kann.

## 10 Akku einsetzen und herausnehmen

### 10.1 Akku einsetzen

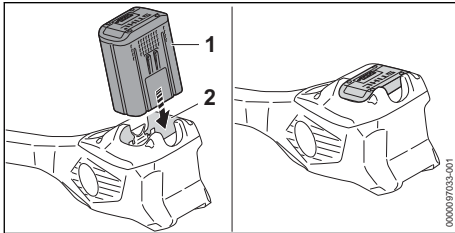

- ▶ Akku (1) bis zum Anschlag in den Akku-Schacht (2) drücken.  
Der Akku (1) rastet mit einem Klick ein und ist verriegelt.

### 10.2 Akku herausnehmen

- ▶ KombiMotor auf eine ebene Fläche stellen.

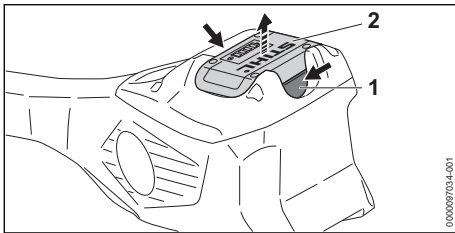

- ▶ Beide Sperrhebel (1) drücken.  
Der Akku (2) ist entriegelt und kann herausgenommen werden.

## 11 KombiMotor einschalten und ausschalten

### 11.1 KombiMotor einschalten

- ▶ KombiMotor mit der rechten Hand am Bedienungsgriff so festhalten, dass der Daumen den Bedienungsgriff umschließt.
- ▶ KombiMotor mit der linken Hand am Rundumgriff so festhalten, dass der Daumen den Rundumgriff umschließt.

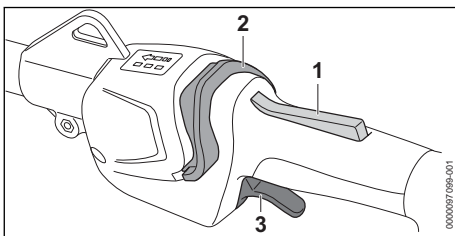

- ▶ Schalthebelsperre (1) mit der Hand drücken und gedrückt halten.
- ▶ Entsperrschieber (2) mit dem Daumen in Richtung Rundumgriff schieben.  
Die LEDs leuchten und zeigen die zuletzt eingestellte Leistungsstufe an.
- ▶ Schalthebel (3) mit dem Zeigefinger drücken und gedrückt halten.  
Der KombiMotor beschleunigt und das KombiWerkzeug wird angetrieben.

Je weiter der Schalthebel (3) gedrückt ist, umso schneller wird das KombiWerkzeug angetrieben.

Der KombiMotor kann auch eingeschaltet werden, indem zuerst der Entsperrschieber (2) und innerhalb von 5 Sekunden (solange die LEDs blinken) die Schalthebelsperre (1) gedrückt wird. Der Schalthebel (3) ist damit entsperrt und der KombiMotor einsatzbereit.

Wenn der Schalthebel (3) und die Schalthebelsperre (1) nach dem Einschalten losgelassen werden blinken die LEDs noch 5 Sekunden lang. So lange die LEDs blinken, kann der KombiMotor ohne Betätigen des Entsperrschiebers (2) erneut eingeschaltet werden.

### 11.2 KombiMotor ausschalten

- ▶ Schalthebel und Schalthebelsperre loslassen.
- ▶ Warten, bis das KombiWerkzeug nicht mehr angetrieben wird.
- ▶ Falls das KombiWerkzeug weiterhin angetrieben wird: Akku herausnehmen und einen STIHL Fachhändler aufsuchen.  
Der KombiMotor ist defekt.

## 12 KombiMotor und Akku prüfen

### 12.1 Bedienungselemente prüfen

#### Schalthebelsperre und Schalthebel

- ▶ Akku herausnehmen.
- ▶ Versuchen, den Schalthebel zu drücken, ohne die Schalthebelsperre zu drücken.
- ▶ Falls sich der Schalthebel drücken lässt: KombiMotor nicht verwenden und einen STIHL Fachhändler aufsuchen.  
Die Schalthebelsperre ist defekt.
- ▶ Schalthebelsperre drücken und gedrückt halten.
- ▶ Schalthebel drücken und wieder loslassen.

- ▶ Falls der Schalthebel oder die Schalthebelsperre schwergängig sind oder nicht in die Ausgangsposition zurückfedert: KombiMotor nicht verwenden und einen STIHL Fachhändler aufsuchen.  
Der Schalthebel oder die Schalthebelsperre ist defekt.

### KombiMotor einschalten

- ▶ Akku einsetzen.
- ▶ Schalthebelsperre drücken und gedrückt halten.
- ▶ Entsperrschieber mit dem Daumen in Richtung Rundumgriff schieben.
- ▶ Schalthebel drücken und gedrückt halten. Das KombiWerkzeug bewegt sich.
- ▶ Falls 3 LEDs am Akku rot blinken: Akku herausnehmen und einen STIHL Fachhändler aufsuchen.  
Im KombiMotor besteht eine Störung.
- ▶ Schalthebel loslassen.  
Das KombiWerkzeug wird nicht mehr angetrieben.
- ▶ Falls das KombiWerkzeug weiterhin angetrieben wird: Akku herausnehmen und einen STIHL Fachhändler aufsuchen.  
Der KombiMotor ist defekt.

## 12.2 Akku prüfen

- ▶ Drucktaste am Akku drücken.  
Die LEDs leuchten oder blinken.
- ▶ Falls die LEDs nicht leuchten oder blinken: Akku nicht verwenden und einen STIHL Fachhändler aufsuchen.  
Im Akku besteht eine Störung.

## 13 Mit dem KombiMotor arbeiten

### 13.1 KombiMotor halten und führen

Abhängig vom angebauten KombiWerkzeug und der Anwendung muss der KombiMotor unterschiedlich gehalten und geführt werden.

- ▶ KombiMotor so halten und führen, wie es in der Gebrauchsanleitung des angebauten KombiWerkzeugs beschrieben ist.

### 13.2 Leistungsstufe einstellen

Abhängig von der Anwendung können 3 Leistungsstufen eingestellt werden. Die LEDs zeigen die eingestellte Leistungsstufe an. Je höher die Leistungsstufe, umso schneller kann das KombiWerkzeug angetrieben werden.

Die eingestellte Leistungsstufe beeinflusst die Akkulaufzeit. Je niedriger die Leistungsstufe, umso länger ist die Akkulaufzeit.

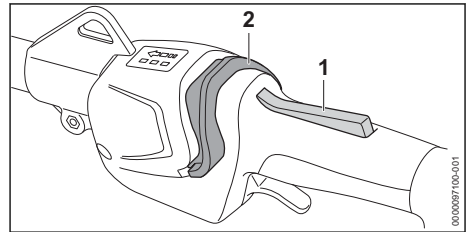

- ▶ Schalthebelsperre (1) drücken und gedrückt halten.
- ▶ Entsperrschieber (2) mit dem Daumen in Richtung Rundumgriff schieben.  
Die LEDs leuchten und zeigen die eingestellte Leistungsstufe an.
- ▶ Entsperrschieber (2) nach vorne drücken, kurz halten und zurück federn lassen.  
Die nächste Leistungsstufe ist eingestellt.  
Nach der dritten Leistungsstufe folgt wieder die erste Leistungsstufe.
- ▶ Entsperrschieber (2) so oft nach vorne drücken und zurück federn lassen, bis die gewünschte Leistungsstufe eingestellt ist.

Jedes KombiWerkzeug kann mit jeder eingestellten Leistungsstufe verwendet werden.

## 13.3 Arbeiten

Abhängig vom angebauten KombiWerkzeug kann mit dem KombiMotor unterschiedlich gearbeitet werden.

- ▶ So arbeiten, wie es in der Gebrauchsanleitung des angebauten KombiWerkzeugs beschrieben ist.

## 14 Nach dem Arbeiten

### 14.1 Nach dem Arbeiten

- ▶ KombiMotor ausschalten und Akku herausnehmen.
- ▶ Falls der KombiMotor nass ist: KombiMotor trocknen lassen.
- ▶ Falls der Akku nass ist: Akku trocknen lassen.
- ▶ KombiMotor reinigen.
- ▶ Akku reinigen.

## 15 Transportieren

### 15.1 KombiMotor transportieren

- ▶ KombiMotor ausschalten und Akku herausnehmen.

**KombiMotor tragen**

- ▶ KombiMotor mit einer Hand so am Schaft tragen, dass das KombiWerkzeug nach hinten zeigt und der KombiMotor ausbalanciert ist.

**KombiMotor in einem Fahrzeug transportieren**

- ▶ KombiMotor so sichern, dass der KombiMotor nicht umkippen und sich nicht bewegen kann.

**15.2 Akku transportieren**

- ▶ KombiMotor ausschalten und Akku herausnehmen.
- ▶ Sicherstellen, dass der Akku im sicherheitsgerechten Zustand ist.
- ▶ Akku so verpacken, dass er sich in der Verpackung nicht bewegen kann.
- ▶ Verpackung so sichern, dass sie sich nicht bewegen kann.

Der Akku unterliegt den Anforderungen zum Transport gefährlicher Güter. Der Akku ist als UN 3480 (Lithium-Ionen-Batterien) eingestuft und wurde gemäß UN Handbuch Prüfungen und Kriterien Teil III, Unterabschnitt 38.3 geprüft.

Die Transportvorschriften sind unter [www.stihl.com/safety-data-sheets](http://www.stihl.com/safety-data-sheets) angegeben.

**16 Aufbewahren****16.1 KombiMotor aufbewahren**

- ▶ KombiMotor ausschalten und Akku herausnehmen.
- ▶ KombiWerkzeug so abbauen, wie es in der Gebrauchsanleitung des KombiWerkzeugs beschrieben ist.
- ▶ KombiMotor so aufbewahren, dass folgende Bedingungen erfüllt sind:
  - Der KombiMotor ist außerhalb der Reichweite von Kindern.
  - Der KombiMotor ist sauber und trocken.

**16.2 Akku aufbewahren**

STIHL empfiehlt, den Akku in einem Ladezustand zwischen 40 % und 60 % (2 grün leuchtende LEDs) aufzubewahren.

- ▶ Akku so aufbewahren, dass folgende Bedingungen erfüllt sind:
  - Der Akku ist außerhalb der Reichweite von Kindern.
  - Der Akku ist sauber und trocken.
  - Der Akku ist in einem geschlossenen Raum.
  - Der Akku ist getrennt vom KombiMotor.
  - Falls der Akku im Ladegerät aufbewahrt wird: Netzstecker ziehen und den Akku mit einem Ladezustand zwischen 40 % und

60 % (2 grün leuchtende LEDs) aufbewahren.

- Der Akku ist im Temperaturbereich zwischen - 10 °C und + 50 °C.

**HINWEIS**

- Falls der Akku nicht so aufbewahrt wird, wie es in dieser Gebrauchsanleitung beschrieben ist, kann sich der Akku tiefentladen und dadurch irreparabel beschädigt werden.
  - ▶ Einen entladenen Akku vor dem Aufbewahren laden. STIHL empfiehlt den Akku in einem Ladezustand zwischen 40 % und 60 % (2 grün leuchtende LEDs) aufzubewahren.
  - ▶ Akku getrennt vom KombiMotor aufbewahren.

**17 Reinigen****17.1 KombiMotor reinigen**

- ▶ KombiMotor ausschalten und Akku herausnehmen.
- ▶ KombiMotor mit einem feuchten Tuch reinigen.
- ▶ Fremdkörper aus dem Akku-Schacht entfernen und den Akku-Schacht mit einem feuchten Tuch reinigen.
- ▶ Elektrische Kontakte im Akku-Schacht mit einem Pinsel oder einer weichen Bürste reinigen.

**17.2 Luftfilter reinigen**

- ▶ KombiMotor ausschalten und Akku herausnehmen.

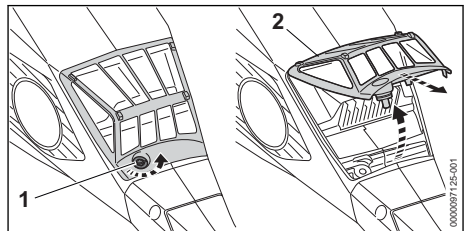

- ▶ Bereich um den Luftfilter (2) mit einem feuchten Tuch oder einem Pinsel reinigen.
- ▶ Schraube (1) so lange gegen den Uhrzeigersinn drehen, bis sich der Luftfilter (2) abnehmen lässt.
- ▶ Luftfilter (2) nach oben klappen und abnehmen.
- ▶ Schmutz auf der Außenseite des Luftfilters (2) unter fließendem Wasser abspülen.
- ▶ Falls der Luftfilter (2) beschädigt ist: Luftfilter (2) ersetzen.

- ▶ Luftfilter (2) an der Luft trocknen lassen.
- ▶ Luftfilter (2) in das Gehäuse einsetzen und nach unten klappen.  
Der Luftfilter (2) muss ringsum bündig am Gehäuse anliegen.
- ▶ Schraube (1) eindrehen und fest anziehen.

### 17.3 Akku reinigen

- ▶ Akku mit einem feuchten Tuch reinigen.

## 18 Warten und Reparieren

### 18.1 Wartungsintervalle

Wartungsintervalle sind abhängig von den Umgebungsbedingungen und den Arbeitsbedingungen. STIHL empfiehlt folgende Wartungsintervalle:

**Alle 50 Betriebsstunden**

## 19 Störungen beheben

### 19.1 Störungen des KombiMotors und des Akkus beheben

Störung	LEDs am Akku	Ursache	Abhilfe
Der KombiMotor läuft beim Einschalten nicht an.	1 LED blinkt grün.	Der Ladezustand des Akkus ist zu gering.	▶ Akku so laden, wie es in der Gebrauchsanleitung Ladegeräte STIHL AL 101, 301, 301-4, 500 beschrieben ist.
	1 LED leuchtet rot.	Der Akku ist zu warm oder zu kalt.	▶ Akku herausnehmen. ▶ Akku abkühlen oder erwärmen lassen.
	3 LEDs blinken rot.	Im KombiMotor besteht eine Störung.	▶ Akku herausnehmen. ▶ Elektrische Kontakte im Akku-Schacht reinigen. ▶ Akku einsetzen. ▶ KombiMotor einschalten. ▶ Falls weiterhin 3 LEDs rot blinken: KombiMotor nicht verwenden und einen STIHL Fachhändler aufsuchen.
	3 LEDs leuchten rot.	Der KombiMotor ist zu warm.	▶ Akku herausnehmen. ▶ KombiMotor abkühlen lassen.
	4 LEDs blinken rot.	Im Akku besteht eine Störung.	▶ Akku herausnehmen und erneut einsetzen. ▶ KombiMotor einschalten. ▶ Falls weiterhin 4 LEDs rot blinken: Akku nicht verwenden und einen STIHL Fachhändler aufsuchen.
		Die elektrische Verbindung zwischen dem KombiMotor und dem Akku ist unterbrochen.	▶ Akku herausnehmen. ▶ Elektrische Kontakte im Akku-Schacht reinigen. ▶ Akku einsetzen.
		Der KombiMotor oder der Akku sind feucht.	▶ KombiMotor oder Akku trocknen lassen.
		Der Schalthebel ist vor dem Betätigen des Entsperschiebers bereits gedrückt.	▶ Kombimotor so einschalten, wie es in dieser Gebrauchsanleitung beschrieben ist.

- ▶ Luftfilter reinigen.

#### Jährlich

- ▶ KombiMotor von einem STIHL Fachhändler prüfen lassen.

### 18.2 KombiMotor reparieren



Der Benutzer kann den KombiMotor nicht selbst reparieren.

- ▶ Falls der KombiMotor defekt oder beschädigt ist: KombiMotor nicht verwenden und einen STIHL Fachhändler aufsuchen.

### 18.3 Akku warten und reparieren

Der Akku muss nicht gewartet werden und kann nicht repariert werden.

- ▶ Falls der Akku defekt oder beschädigt ist: Akku ersetzen.

Störung	LEDs am Akku	Ursache	Abhilfe
Der KombiMotor schaltet im Betrieb ab.	3 LEDs leuchten rot.	Der KombiMotor ist zu warm.	<ul style="list-style-type: none"> <li>▶ Akku herausnehmen.</li> <li>▶ KombiMotor abkühlen lassen.</li> </ul>
		Es besteht eine elektrische Störung.	<ul style="list-style-type: none"> <li>▶ Akku herausnehmen und erneut einsetzen.</li> <li>▶ KombiMotor einschalten.</li> </ul>
Die Betriebszeit des KombiMotors ist zu kurz.		Der Akku ist nicht vollständig geladen.	▶ Akku vollständig laden, wie es in der Gebrauchsanleitung Ladegeräte STIHL AL 101, 301, 301-4, 500 beschrieben ist.
		Die Lebensdauer des Akkus ist überschritten.	▶ Akku ersetzen.
Die Leistungsstufen können nicht eingestellt werden.		Der Schalthebel ist gedrückt und der KombiMotor ist eingeschaltet.	<ul style="list-style-type: none"> <li>▶ Schalthebel loslassen und nur die Schalthebelsperre gedrückt halten.</li> <li>▶ Leistungsstufe so einstellen, wie es in dieser Gebrauchsanleitung beschrieben ist.</li> </ul>
Der Akku mit  kann nicht mit der STIHL connected App gefunden werden.		Die Bluetooth®-Funkschnittstelle am Akku oder am mobilen Endgerät ist deaktiviert.	▶ Bluetooth®-Funkschnittstelle am Akku und am mobilen Endgerät aktivieren.
		Die Entfernung zwischen Akku und mobilem Endgerät ist zu groß.	<ul style="list-style-type: none"> <li>▶ Entfernung verringern,  20.2.</li> <li>▶ Falls der Akku weiterhin nicht mit der STIHL connected App gefunden werden kann: Einen STIHL Fachhändler aufsuchen.</li> </ul>

## 19.2 Produktunterstützung und Hilfe zur Anwendung

Produktunterstützung und Hilfe zur Anwendung sind bei einem STIHL Fachhändler erhältlich.

Kontaktmöglichkeiten und weitere Informationen sind unter <https://support.stihl.com> oder [www.stihl.com](http://www.stihl.com) zu finden.

## 20 Technische Daten

### 20.1 KombiMotor STIHL KMA 135 R

- Zulässige Akkus:
  - STIHL AP
  - STIHL AR
- Gewicht ohne KombiWerkzeug: 3,4 kg

Die Laufzeit ist unter [www.stihl.com/battery-life](http://www.stihl.com/battery-life) angegeben.

### 20.2 Akku STIHL AP

- Akku-Technologie: Lithium-Ionen
- Spannung: 36 V
- Kapazität in Ah: siehe Leistungsschild
- Energieinhalt in Wh: siehe Leistungsschild
- Gewicht in kg: siehe Leistungsschild
- Zulässiger Temperaturbereich für Verwendung und Aufbewahrung: - 10 °C bis + 50 °C

- Bluetooth®-Funkschnittstelle (nur für Akkus mit ):

- Datenverbindung: Bluetooth® 5.1. Das mobile Endgerät muss mit Bluetooth® Low Energy 5.0 kompatibel sein und Generic Access Profile (GAP) unterstützen.
- Frequenzband: ISM-Band 2,4 GHz
- Abgestrahlte maximale Sendeleistung: 1 mW
- Signalreichweite: ca. 10 m. Die Signalstärke ist abhängig von den Umgebungsbedingungen und dem mobilen Endgerät. Die Reichweite kann je nach äußeren Bedingungen, einschließlich des verwendeten Empfangsgeräts, stark variieren. Innerhalb von geschlossenen Räumen und durch metallische Barrieren (zum Beispiel Wände, Regale, Koffer) kann die Reichweite deutlich geringer sein.
- Anforderungen an das Betriebssystem des mobilen Endgeräts: Android oder iOS (in der aktuellen Version oder höher)

### 20.3 Schallwerte und Vibrationswerte

STIHL empfiehlt, einen Gehörschutz zu tragen.

Die genauen Schallwerte und Vibrationswerte sind abhängig vom angebauten KombiWerkzeug und in der Gebrauchsanleitung des KombiWerkzeugs beschrieben.

- Schalldruckpegel  $L_{pA}$  gemessen nach ISO 10517, ISO 11201, ISO 22868: 74,2 dB(A) bis 90,5 dB(A). Der K-Wert für den Schalldruckpegel beträgt 2 dB(A).
- Schallleistungspegel  $L_{wA}$  gemessen nach ISO 3744, ISO 10517, ISO 22868: 86 dB(A) bis 101,5 dB(A). Der K-Wert für den Schalleistungspegel beträgt 2 dB(A).
- Vibrationswert  $a_{hv}$  gemessen nach EN 50636-2-91, EN 50636-2-92, EN 50636-2-100, ISO 20643, ISO 22867
  - Bedienungsgriff: 1,9 m/s<sup>2</sup> bis 3,7 m/s<sup>2</sup>. Der K-Wert für den Vibrationswert beträgt 2,0 m/s<sup>2</sup>.
  - Rundumgriff: 1,6 m/s<sup>2</sup> bis 5,0 m/s<sup>2</sup>. Der K-Wert für den Vibrationswert beträgt 2 m/s<sup>2</sup>.

Die angegebenen Vibrationswerte wurden nach einem genormten Prüfverfahren gemessen und können zum Vergleich von Elektrogeräten herangezogen werden. Die tatsächlich auftretenden Vibrationswerte können von den angegebenen Werten abweichen, abhängig von der Art der Anwendung. Die angegebenen Vibrationswerte können zu einer ersten Einschätzung der Vibrationsbelastung verwendet werden. Die tatsächliche Vibrationsbelastung muss eingeschätzt werden. Dabei können auch die Zeiten berücksichtigt werden, in denen das Elektrogerät abgeschaltet ist, und solche, in denen es zwar eingeschaltet ist, aber ohne Belastung läuft.

Informationen zur Erfüllung der Arbeitgeberrichtlinie Vibration 2002/44/EG sind unter [www.stihl.com/vib](http://www.stihl.com/vib) angegeben.

## 21.2 STIHL FS-KM: Kombinationen aus Schneidwerkzeugen, Schutzen und Tragsystemen

Der KombiMotor kann zusammen mit dem STIHL FS-KM mit folgenden Schneidwerkzeugen verwendet werden:

Schneidwerkzeug	Schutz	Schrittbegrenzer am KombiMotor	Tragsystem
<ul style="list-style-type: none"> <li>– PolyCut 28-2 Mähkopf mit Mähfäden „rund, leise“ mit Durchmesser 2,4 mm:</li> <li>– Mähkopf AutoCut 25-2</li> <li>– Mähkopf AutoCut 27-2</li> <li>– Mähkopf AutoCut C 26-2</li> <li>– Mähkopf DuroCut 20-2</li> <li>– Mähkopf FixCut 31-2</li> <li>– Mähkopf SuperCut 20-2</li> </ul>	<ul style="list-style-type: none"> <li>– Schutz für Mähköpfe</li> <li>– Universalschutz zusammen mit der Schürze und dem Ablängmesser</li> </ul>	<ul style="list-style-type: none"> <li>– vorgeschrieben</li> </ul>	<ul style="list-style-type: none"> <li>– Einschultergurt</li> <li>– Doppelschultergurt</li> <li>– Akku STIHL AR, zusammen mit dem Anlegepolster</li> <li>– Akku-Gürtel mit angebaute „Gürteltasche AP mit Anschlussleitung“ zusammen mit dem Einschultergurt</li> <li>– Akku-Gürtel mit Traggurt und angebaute „Gürteltasche AP</li> </ul>

## 20.4 REACH



REACH bezeichnet eine EG-Verordnung zur Registrierung, Bewertung und Zulassung von Chemikalien.

Informationen zur Erfüllung der REACH Verordnung sind unter [www.stihl.com/reach](http://www.stihl.com/reach) angegeben.

## 21 Kombinationen mit KombiWerkzeugen

### 21.1 Anbaubare KombiWerkzeuge

Folgende KombiWerkzeuge dürfen angebaut werden:

- STIHL BG-KM: Blasgerät
- STIHL BF-KM: Bodenfräse
- STIHL FCB-KM: Kantenschneider
- STIHL FCS-KM: Kantenschneider
- STIHL FH-KM 145°: Gestrüppschneider
- STIHL FS-KM: Motorsense
  - Das KombiWerkzeug STIHL FS-KM nur mit angebautem Schrittbegrenzer verwenden,  8.2.
  - Das KombiWerkzeug STIHL FS-KM nur in den angegebenen Kombinationen verwenden,  21.2.
- STIHL HL-KM 0°: Heckenschneider
- STIHL HL-KM 145°: Heckenschneider
- STIHL HT-KM: Hoch-Entaster
- STIHL KB-KM: Kehrbürste
- STIHL KW-KM: Kehrwalze
- STIHL RG-KM: Unkrautentferner
  - Das KombiWerkzeug STIHL RG-KM nur mit angebautem Schrittbegrenzer verwenden,  8.2.
- STIHL SP-KM: Spezialernter



Schneidwerkzeug	Schutz	Schrittbegrenzer am KombiMotor	Tragsystem
Mähkopf mit Mähfäden „rund, leise“ mit Durchmesser 2,7 mm: – Mähkopf AutoCut 36-2 – Mähkopf TrimCut C 32-2			mit Anschlussleitung" zusammen mit dem Anlagepolster – Tragsystem mit eingebauter „Gürteltasche AP mit Anschlussleitung“ zusammen mit dem Anlagepolster
– Grasschneideblatt 230-2 – Grasschneideblatt 230-4 – Grasschneideblatt 230-8 – Grasschneideblatt 250-32 – Grasschneideblatt 260-2	– Universalschutz ohne Schürze		
– Dickichtmesser 250-3			

## 22 Kombinationen aus Tragsystemen

### 22.1 Kombinationen aus Tragsystemen

Der KombiMotor muss in Kombination mit einem Tragsystem verwendet werden. Tragsysteme, die verwendet werden dürfen, sind hier angegeben:



Akku STIHL AR zusammen mit dem Anlagepolster



Akku-Gürtel mit angebaute „Gürteltasche AP mit Anschlussleitung“ zusammen mit dem Einschultergurt



Akku-Gürtel mit Traggurt und angebaute "Gürteltasche AP mit Anschlussleitung" zusammen mit dem Anlagepolster



Tragsystem mit eingebauter „Gürteltasche AP mit Anschlussleitung“ zusammen mit dem Anlagepolster

## 23 Ersatzteile und Zubehör

### 23.1 Ersatzteile und Zubehör

**STIHL** Diese Symbole kennzeichnen original STIHL Ersatzteile und original STIHL Zubehör.

STIHL empfiehlt, original STIHL Ersatzteile und original STIHL Zubehör zu verwenden.

Ersatzteile und Zubehör anderer Hersteller können durch STIHL hinsichtlich Zuverlässigkeit, Sicherheit und Eignung trotz laufender Marktbeobachtung nicht beurteilt werden und STIHL kann für deren Einsatz auch nicht einstehen.

Original STIHL Ersatzteile und original STIHL Zubehör sind bei einem STIHL Fachhändler erhältlich.

## 24 Entsorgen

### 24.1 KombiMotor und Akku entsorgen

Informationen zur Entsorgung sind bei der örtlichen Verwaltung oder bei einem STIHL Fachhändler erhältlich.

Eine unsachgemäße Entsorgung kann die Gesundheit schädigen und die Umwelt belasten.

- ▶ STIHL Produkte einschließlich Verpackung gemäß den örtlichen Vorschriften einer geeigneten Sammelstelle für Wiederverwertung zuführen.
- ▶ Nicht mit dem Hausmüll entsorgen.

## 25 EU-Konformitätserklärung

### 25.1 KombiMotor STIHL KMA 135 R

ANDREAS STIHL AG & Co. KG  
Badstraße 115  
D-71336 Waiblingen

Deutschland

erklärt in alleiniger Verantwortung, dass

- Bauart: Akku-KombiMotor
- Fabrikmarke: STIHL
- Typ: KMA 135 R
- Serienidentifizierung: FA02

den einschlägigen Bestimmungen der Richtlinien 2011/65/EU, 2006/42/EG, 2014/30/EU und 2000/14/EG entspricht und in Übereinstimmung mit den jeweils zum Produktionsdatum gültigen Versionen der folgenden Normen in Verbindung mit den in dieser Gebrauchsanleitung genannten KombiWerkzeugen entwickelt und gefertigt worden ist: EN 55014-1, EN 55014-2, EN 62233, EN 60335-1, EN 62841-1 und EN ISO 12100 unter Berücksichtigung der Normen EN 60335-2-72, EN 50636-2-91, ISO 11806-1, EN 50636-2-92, EN 50636-2-100, ISO 11680-1, EN 62841-4-1 und EN 62841-4-2.

Der in dieser Gebrauchsanleitung beschriebene KombiMotor darf nur in Verbindung mit einem in dieser Gebrauchsanleitung genannten Kombi-Werkzeug in Betrieb genommen werden.

Die Technischen Unterlagen sind bei der Produktzulassung der AND-REAS STIHL AG & Co. KG aufbewahrt.

Das Baujahr, das Herstellungsland und die Maschinenummer sind auf dem KombiMotor angegeben.

Waiblingen, 15.07.2021

ANDREAS STIHL AG & Co. KG

*J. Hoffmann*  
i. V.

Dr. Jürgen Hoffmann, Abteilungsleiter Produktzulassung, -regulierung

## 26 Anschriften

### 26.1 STIHL Hauptverwaltung

ANDREAS STIHL AG & Co. KG  
Postfach 1771  
D-71307 Waiblingen

### 26.2 STIHL Vertriebsgesellschaften

#### DEUTSCHLAND

STIHL Vertriebszentrale AG & Co. KG  
Robert-Bosch-Straße 13  
64807 Dieburg  
Telefon: +49 6071 3055358

#### ÖSTERREICH

STIHL Ges.m.b.H.  
Fachmarktstraße 7  
2334 Vösendorf  
Telefon: +43 1 86596370

#### SCHWEIZ

STIHL Vertriebs AG  
Ilsenrietstraße 4  
8617 Mönchaltorf  
Telefon: +41 44 9493030

#### TSSCHECHISCHE REPUBLIK

Andreas STIHL, spol. s r.o.  
Chrlická 753  
664 42 Modřice

## 26.3 STIHL Importeure

### BOSNIEN-HERZEGOWINA

UNIKOMERC d. o. o.  
Bišće polje bb  
88000 Mostar  
Telefon: +387 36 352560  
Fax: +387 36 350536

### KROATIEN

UNIKOMERC - UVOZ d.o.o.  
Sjedište:  
Amruševa 10, 10000 Zagreb  
Prodaja:  
Ulica Kneza Ljudevita Posavskog 56, 10410  
Velika Gorica  
Telefon: +385 1 6370010  
Fax: +385 1 6221569

### TÜRKEI

SADAL TARIM MAKİNELERİ DIŞ TİCARET A.Ş.  
Hürriyet Mahallesi Manas Caddesi No.1  
35473 Menderes, Izmir  
Telefon: +90 232 210 32 32  
Fax: +90 232 210 32 33

## 27 Allgemeine Sicherheitshinweise für Elektrowerkzeuge

### 27.1 Einleitung

Dieses Kapitel gibt die in der Norm EN/IEC 62841 für handgeführte motorbetriebene Elektrowerkzeuge vorformulierten, allgemeinen Sicherheitshinweise wieder.

STIHL muss diese Texte abdrucken.

Die unter "Elektrische Sicherheit" angegebenen Sicherheitshinweise zur Vermeidung eines elektrischen Schlags sind für STIHL Akku-Produkte nicht anwendbar.

#### WARNUNG

- **Lesen Sie alle Sicherheitshinweise, Anweisungen, Bilderungen und technischen Daten, mit denen dieses Elektrowerkzeug versehen ist.** Versäumnisse bei der Einhaltung der nachfolgenden Anweisungen können elektrischen Schlag, Brand und/oder schwere Verletzungen verursachen. **Bewahren Sie alle Sicherheitshinweise und Anweisungen für die Zukunft auf.**

Der in den Sicherheitshinweisen verwendete Begriff „Elektrowerkzeug“ bezieht sich auf netzbetriebene Elektrowerkzeuge (mit Netzleitung) oder auf akkubetriebene Elektrowerkzeuge (ohne Netzleitung).

## 27.2 Arbeitsplatzsicherheit

- a) **Halten Sie Ihren Arbeitsbereich sauber und gut beleuchtet.** Unordnung oder unbeleuchtete Arbeitsbereiche können zu Unfällen führen.
- b) **Arbeiten Sie mit dem Elektrowerkzeug nicht in explosionsgefährdeter Umgebung, in der sich brennbare Flüssigkeiten, Gase oder Stäube befinden.** Elektrowerkzeuge erzeugen Funken, die den Staub oder die Dämpfe entzünden können.
- c) **Halten Sie Kinder und andere Personen während der Benutzung des Elektrowerkzeugs fern.** Bei Ablenkung können Sie die Kontrolle über das Elektrowerkzeug verlieren.

## 27.3 Elektrische Sicherheit

- a) **Der Anschlussstecker des Elektrowerkzeugs muss in die Steckdose passen. Der Stecker darf in keiner Weise verändert werden. Verwenden Sie keine Adapterstecker gemeinsam mit schutzgeerdeten Elektrowerkzeugen.** Unveränderte Stecker und passende Steckdosen verringern das Risiko eines elektrischen Schlages.
- b) **Vermeiden Sie Körperkontakt mit geerdeten Oberflächen wie von Röhren, Heizungen, Herden und Kühlschränken.** Es besteht ein erhöhtes Risiko durch elektrischen Schlag, wenn Ihr Körper geerdet ist.
- c) **Halten Sie Elektrowerkzeuge von Regen oder Nässe fern.** Das Eindringen von Wasser in ein Elektrowerkzeug erhöht das Risiko eines elektrischen Schlages.
- d) **Zweckentfremden Sie die Anschlussleitung nicht. Verwenden Sie die Anschlussleitung niemals zum Tragen, Ziehen oder um den Stecker des Elektrowerkzeugs herauszuziehen. Halten Sie die Anschlussleitung fern von Hitze, Öl, scharfen Kanten oder sich bewegenden Teilen.** Beschädigte oder verwinkelte Anschlussleitungen erhöhen das Risiko eines elektrischen Schlages.
- e) **Wenn Sie mit einem Elektrowerkzeug im Freien arbeiten, verwenden Sie nur Verlängerungsleitungen, die auch für den Außen-**

**bereich geeignet sind.** Die Anwendung einer für den Außenbereich geeigneten Verlängerungsleitung verringert das Risiko eines elektrischen Schlages.

- f) **Wenn der Betrieb des Elektrowerkzeugs in feuchter Umgebung nicht vermeidbar ist, verwenden Sie einen Fehlerstromschutzschalter.** Der Einsatz eines Fehlerstromschutzschalters vermindert das Risiko eines elektrischen Schlages.

## 27.4 Sicherheit von Personen

- a) **Seien Sie aufmerksam, achten Sie darauf, was Sie tun, und gehen Sie mit Vernunft an die Arbeit mit einem Elektrowerkzeug. Benutzen Sie kein Elektrowerkzeug, wenn Sie müde sind oder unter dem Einfluss von Drogen, Alkohol oder Medikamenten stehen.** Ein Moment der Unachtsamkeit beim Gebrauch des Elektrowerkzeugs kann zu ernsthaften Verletzungen führen.
- b) **Tragen Sie persönliche Schutzausrüstung und immer eine Schutzbrille.** Das Tragen persönlicher Schutzausrüstung, wie Staubmaske, rutschfeste Sicherheitsschuhe, Schutzhelm oder Gehörschutz, je nach Art und Einsatz des Elektrowerkzeugs, verringert das Risiko von Verletzungen.
- c) **Vermeiden Sie eine unbeabsichtigte Inbetriebnahme. Vergewissern Sie sich, dass das Elektrowerkzeug ausgeschaltet ist, bevor Sie es an die Stromversorgung und/oder den Akku anschließen, es aufnehmen oder tragen.** Wenn Sie beim Tragen des Elektrowerkzeugs den Finger am Schalter haben oder das Elektrowerkzeug eingeschaltet an die Stromversorgung anschließen, kann dies zu Unfällen führen.
- d) **Entfernen Sie Einstellwerkzeuge oder Schraubenschlüssel, bevor Sie das Elektrowerkzeug einschalten.** Ein Werkzeug oder Schlüssel, der sich in einem drehenden Teil des Elektrowerkzeugs befindet, kann zu Verletzungen führen.
- e) **Vermeiden Sie eine abnormale Körperhaltung. Sorgen Sie für einen sicheren Stand und halten Sie jederzeit das Gleichgewicht.** Dadurch können Sie das Elektrowerkzeug in unerwarteten Situationen besser kontrollieren.
- f) **Tragen Sie geeignete Kleidung. Tragen Sie keine weite Kleidung oder Schmuck. Halten Sie Haare und Kleidung fern von sich bewe-**

- genden Teilen.** Lockere Kleidung, Schmuck oder lange Haare können von sich bewegenden Teilen erfasst werden.
- g) **Wenn Staubabsaug- und -auffangeinrichtungen montiert werden können, sind diese anzuschließen und richtig zu verwenden.** Verwendung einer Staubabsaugung kann Gefährdungen durch Staub verringern.
- h) **Wiegen Sie sich nicht in falscher Sicherheit und setzen Sie sich nicht über die Sicherheitsregeln für Elektrowerkzeuge hinweg, auch wenn Sie nach vielfachem Gebrauch mit dem Elektrowerkzeug vertraut sind.** Achtloses Handeln kann binnen Sekundenbruchteilen zu schweren Verletzungen führen.

## 27.5 Verwendung und Behandlung des Elektrowerkzeugs

- a) **Überlasten Sie das Elektrowerkzeug nicht. Verwenden Sie für Ihre Arbeit das dafür bestimmte Elektrowerkzeug.** Mit dem passenden Elektrowerkzeug arbeiten Sie besser und sicherer im angegebenen Leistungsbe- reich.
- b) **Benutzen Sie kein Elektrowerkzeug, dessen Schalter defekt ist.** Ein Elektrowerkzeug, das sich nicht mehr ein- oder ausschalten lässt, ist gefährlich und muss repariert werden.
- c) **Ziehen Sie den Stecker aus der Steckdose und/oder entfernen Sie einen abnehmbaren Akku, bevor Sie Geräteeinstellungen vornehmen, Einsatzwerkzeugteile wechseln oder das Elektrowerkzeug weglegen.** Diese Vor- sichtsmaßnahme verhindert den unbeabsich- tigten Start des Elektrowerkzeugs.
- d) **Bewahren Sie unbenutzte Elektrowerkzeuge außerhalb der Reichweite von Kindern auf. Lassen Sie keine Personen das Elektrowerk- zeug benutzen, die mit diesem nicht vertraut sind oder diese Anweisungen nicht gelesen haben.** Elektrowerkzeuge sind gefährlich, wenn sie von unerfahrenen Personen benutzt werden.
- e) **Pflegen Sie Elektrowerkzeuge und Einsatz- werkzeug mit Sorgfalt. Kontrollieren Sie, ob bewegliche Teile einwandfrei funktionieren und nicht klemmen, ob Teile gebrochen oder so beschädigt sind, dass die Funktion des Elektrowerkzeugs beeinträchtigt ist. Lassen Sie beschädigte Teile vor dem Einsatz des Elektrowerkzeugs reparieren.** Viele Unfälle haben ihre Ursache in schlecht gewarteten Elektrowerkzeugen.

- f) **Halten Sie Schneidwerkzeuge scharf und sauber.** Sorgfältig gepflegte Schneidwerk- zeuge mit scharfen Schneidkanten verkleb- men sich weniger und sind leichter zu füh- ren.
- g) **Verwenden Sie Elektrowerkzeug, Einsatz- werkzeug, Einsatzwerkzeuge usw. entspre- chend diesen Anweisungen. Berücksichtigen Sie dabei die Arbeitsbedingungen und die auszuführende Tätigkeit.** Der Gebrauch von Elektrowerkzeugen für andere als die vorge- sehenen Anwendungen kann zu gefährlichen Situationen führen.
- h) **Halten Sie Griffe und Griffflächen trocken, sauber und frei von Öl und Fett.** Rutschige Griffe und Griffflächen erlauben keine sichere Bedienung und Kontrolle des Elekt- rowerkzeugs in unvorhergesehenen Situatio- nen.

## 27.6 Service

- a) **Lassen Sie Ihr Elektrowerkzeug nur von qua- lifiziertem Fachpersonal und nur mit Original- Ersatzteilen reparieren.** Damit wird sicher- gestellt, dass die Sicherheit des Elektrowerk- zeugs erhalten bleibt.
- b) **Warten Sie niemals beschädigte Akkus.** Sämtliche Wartung von Akkus sollte nur durch den Hersteller oder bevollmächtigte Kundendienststellen erfolgen.

## 27.7 Verwendung und Behandlung des Akkuwerkzeugs

- a) **Laden Sie die Akkus nur mit Ladegeräten auf, die vom Hersteller empfohlen werden.** Durch ein Ladegerät, das für eine bestimmte Art von Akkus geeignet ist, besteht Brandge- fahr, wenn es mit anderen Akkus verwendet wird.
- b) **Verwenden Sie nur die dafür vorgesehenen Akkus in den Elektrowerkzeugen.** Der Gebrauch von anderen Akkus kann zu Ver- letzungen und Brandgefahr führen.
- c) **Halten Sie den nicht benutzten Akku fern von Büroklammern, Münzen, Schlüssel, Nägeln, Schrauben oder anderen kleinen Metallge- genständen, die eine Überbrückung der Kon- takte verursachen könnten.** Ein Kurzschluss zwischen den Akkukontakten kann Verbren- nungen oder Feuer zur Folge haben.
- d) **Bei falscher Anwendung kann Flüssigkeit aus dem Akku austreten. Vermeiden Sie den Kontakt damit. Bei zufälligem Kontakt mit**

**Wasser abspülen. Wenn die Flüssigkeit in die Augen kommt, nehmen Sie zusätzlich ärztliche Hilfe in Anspruch.** Austretende Akkuflüssigkeit kann zu Hautreizungen oder Verbrennungen führen.

- e) **Benutzen Sie keinen beschädigten oder veränderten Akku.** Beschädigte oder veränderte Akkus können sich unvorhersehbar verhalten und zu Feuer, Explosion oder Verletzungsgefahr führen.
- f) **Setzen Sie einen Akku keinem Feuer oder zu hohen Temperaturen aus.** Feuer oder Temperaturen über 130 °C (265 °F) können eine Explosion hervorrufen.
- g) **Befolgen Sie alle Anweisungen zum Laden und laden Sie den Akku oder das Akkuwerkzeug niemals außerhalb des in der Betriebsanleitung angegebenen Temperaturbereichs.** Falsches Laden oder Laden außerhalb des zugelassenen Temperaturbereichs kann den Akku zerstören und die Brandgefahr erhöhen.

## 27.8 Service

- a) **Lassen Sie Ihr Elektrowerkzeug nur von qualifiziertem Fachpersonal und nur mit Original-Ersatzteilen reparieren.** Damit wird sichergestellt, dass die Sicherheit des Elektrowerkzeugs erhalten bleibt.
- b) **Warten Sie niemals beschädigte Akkus.** Sämtliche Wartung von Akkus sollte nur durch den Hersteller oder bevollmächtigte Kundendienststellen erfolgen.

## Obsah

1	Úvod.....	21
2	Informace k tomuto návodu k použití.....	21
3	Přehled.....	22
4	Bezpečnostní pokyny.....	23
5	Příprava KombiMotoru k použití.....	27
6	Nabíjení akumulátoru a světla LED.....	28
7	Aktivace a deaktivace rádiového rozhraní Bluetooth®.....	28
8	Smontování KombiMotoru.....	28
9	Nastavení KombiMotoru pro uživatele.....	29
10	Vsazení a vyjmutí akumulátoru.....	29
11	Zapnutí a vypnutí KombiMotoru.....	30
12	Kontrola KombiMotoru a akumulátoru.....	30
13	Práce s KombiMotorem.....	31
14	Po skončení práce.....	31
15	Přeprava.....	31
16	Skladování.....	31

17	Čištění.....	32
18	Údržba a opravy.....	32
19	Odstranění poruch.....	33
20	Technická data.....	34
21	Kombinace s KombiNáradím.....	35
22	Kombinace z nosných systémů.....	35
23	Náhradní díly a příslušenství.....	36
24	Likvidace.....	36
25	Prohlášení o konformitě EU.....	36
26	Adresy.....	36
27	Všeobecné bezpečnostní pokyny pro elektrické stroje.....	37

## 1 Úvod

Vážená zákaznice, vážený zákazníku,

těší nás, že jste se rozhodli pro firmu STIHL. Vytvíjíme a vyrábíme naše výrobky ve špičkové kvalitě podle potřeb našich zákazníků. Tím vznikají výrobky s vysokým stupněm spolehlivosti i při extrémním namáhání.

STIHL je zárukou špičkové kvality také v servisních službách. Náš odborný prodej zajišťuje kompetentní poradenství a instruktáž, jakož i obsáhlou technickou podporu.

STIHL se výslovně zasazuje za trvale udržitelné a zodpovědné zacházení s přírodou. Tento návod k použití Vám má být oporou při bezpečném a ekologickém používání Vašeho výrobku STIHL po dlouhý čas.

Děkujeme Vám za Vaši důvěru a přejeme mnoho spokojenosti s Vaším výrobkem STIHL.



Dr. Nikolas Stihl

**DŮLEŽITÉ! PŘED POUŽITÍM SI NÁVOD PŘEČTĚTE A ULOŽTE JEJ PRO DALŠÍ POTŘEBU.**

## 2 Informace k tomuto návodu k použití

### 2.1 Platné dokumenty

Platí lokální bezpečnostní předpisy.

- ▶ Kromě tohoto návodu k použití je třeba si přečíst níže uvedené dokumenty, porozumět jim a uložit je pro pozdější použití:
  - Návod k použití pro používaný KombiNáradí STIHL
  - Návod k použití a obal používaného žacího nástroje
  - návod k použití pro používaný nosný systém
  - návod k použití pro akumulátor STIHL AR
  - Návod k použití pro „opaskovou brašnu pro AP s přípojovacím kabelem“
  - bezpečnostní pokyny pro akumulátor STIHL AP
  - Návod k použití pro nabíječky STIHL AL 101, 301, 301-4, 500
  - Bezpečnostní informace pro akumulátory STIHL a výrobky s integrovaným akumulátorem: [www.stihl.com/safety-data-sheets](http://www.stihl.com/safety-data-sheets)

Další informace ke STIHL connected, kompatibilním výrobkům a FAQ jsou uvedeny pod [www.connect.stihl.com](http://www.connect.stihl.com) nebo jsou k dispozici u odborného prodejce výrobků STIHL.

Slovní ochranná známka Bluetooth® a piktogramy (loga) jsou registrované ochranné známky a vlastnictví společnosti Bluetooth SIG, Inc. Jakékoli použití této slovní ochranné známky / piktogramů firmou STIHL se uskutečňuje prostřednictvím licence.

Akumulátory **C** jsou vybaveny rádiovým rozhraním Bluetooth®. Je třeba respektovat lokální provozní omezení (například v letadlech nebo nemocnicích).

## 2.2 Označení varovných odkazů v textu



- Odkaz upozorňuje na nebezpečí, která mohou vést k těžkým úrazům či usmrcení.
  - ▶ Uvedená opatření mohou zabránit těžkým úrazům či usmrcení.



- Odkaz upozorňuje na nebezpečí, která mohou vést k věcným škodám.
  - ▶ Uvedená opatření mohou zabránit věcným škodám.

## 2.3 Symboly v textu



Tento symbol odkazuje na kapitolu v tomto návodu k použití.

# 3 Přehled

## 3.1 KombiMotor a akumulátor

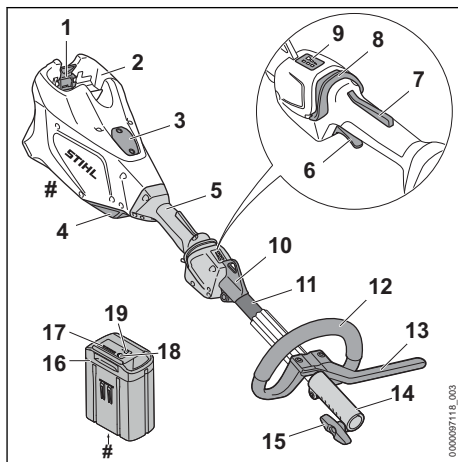

- 1 Aretační páčka**  
Aretační páčka drží akumulátor v akumulátorové šachtě.
- 2 Akumulátorová šachta**  
Do akumulátorové šachty se vsunuje akumulátor.
- 3 Kryt<sup>2</sup>**  
Kryt rezervuje místo pro Smart Connector 2 A.
- 4 Vzduchový filtr**  
Vzduchový filtr filtruje vzduch nasávaný motorem.
- 5 Ovládací rukojeť**  
Ovládací rukojeť slouží k ovládání, držení a vedení KombiMotoru.
- 6 Spínač**  
Spínač KombiMotoru zapíná a vypíná.
- 7 Pojistka spínače**  
Pojistka spínače deblokuje spínač.
- 8 Deblokační šoupátko**  
Deblokační šoupátko slouží k zapnutí motoru a k nastavení výkonnostního stupně.

<sup>2</sup>Kryt je součástí motorové skříně. Kryt sejměte výhradně pro instalaci konektoru Smart Connector 2 A a bezpečně jej uložte pro pozdější opětovnou instalaci. KombiMotor používejte vždy s nasazeným krytem nebo konektorem Smart Connector 2 A.

**9 Světla LED**

Světla LED udávají nastavený výkonnostní stupeň.

**10 Závěsný držák**

Závěsný držák slouží k zavěšení nosného systému.

**11 Tyč**

Tyč spojuje všechny konstrukční díly.

**12 Kruhová trubková rukojeť**

Kruhová trubková rukojeť slouží k držení a vedení KombiMotoru.

**13 Omezovač kroků**

Omezovač kroků omezuje vzdálenost mezi nohou uživatele a kovovým řezným/žacím nástrojem.

**14 Spojovací objímka**

Spojovací objímka spojuje KombiMotor s KombiNástrojem.

**15 Roubíkový šroub**

Roubíkový šroub připevňuje KombiNástroj na násadu.

**16 Akumulátor**

Akumulátor napájí KombiMotor energií.

**17 Světla LED**

Světla LED signalizují stav nabití akumulátoru a poruchy.

**18 Tlačítko**

Tlačítko aktivuje světla LED na akumulátoru. Aktivuje a deaktivuje rádiové rozhraní Bluetooth® (pokud toto existuje).

**19 Světla LED „BLUETOOTH®“ (pouze pro akumulátory s )**

Světla LED zobrazí aktivaci a deaktivaci rádiového rozhraní Bluetooth®.

**# Výkonový štítek s výrobním číslem****3.2 Symboly**

Na KombiMotoru a na akumulátoru se mohou nacházet tyto symboly a mají následující význam:



1 LED svítí červeně. Akumulátor je příliš teplý nebo příliš studený.



4 LED blikají červeně. V akumulátoru je porucha.



Posuňte deblokační šoupátko dopředu, tím se KombiMotor zapne a lze nastavit výkonové stupně.



Tento symbol označuje deblokační šoupátko.



Zaručená hladina akustického výkonu podle směrnice 2000/14/ES v dB(A) za účelem porovnatelnosti akustických emisí výrobků.



Akumulátor má rádiové rozhraní Bluetooth® a může být spojen s aplikací STIHL connected.



Údaj vedle symbolu odkazuje na obsah energie akumulátoru podle specifikace výrobce článků. Obsah energie, který je k dispozici při použití, je menší.



Nelikvidujte výrobek s domácím odpadem.

**4 Bezpečnostní pokyny****4.1 Varovné symboly**

Varovné symboly na KombiMotoru nebo akumulátoru mají následující význam:



Dbejte na bezpečnostní pokyny a jejich opatření.



Návod k použití je třeba si přečíst, porozumět mu a uložit ho pro další potřebu.



Akumulátor během přerušování práce, přepravy, skladování, údržby nebo opravy vždy vyjměte.



Dodržujte bezpečnostní odstup.



Akumulátor chraňte před horkem a ohněm.



Akumulátor neponořujte do kapalin.



Dodržujte přípustné teplotní pásmo akumulátoru.

**4.2 Řádné používání**

KombiMotor STIHL KMA 135 R slouží k pohonu různých KombiNástrojů STIHL.

KombiMotor se může používat za deště.

KombiMotor napájí energií akumulátor STIHL AP nebo akumulátor STIHL AR.

Akumulátor s **C** umožňuje ve spojení s aplikací STIHL connected personalizaci a přenos informací k akumulátoru na základě technologie Bluetooth®.

## ▲ VAROVÁNÍ

- Akumulátory, které nejsou firmou STIHL pro KombiMotor povoleny, mohou způsobit požár a exploze. Může tak dojít k těžkým úrazům či úmrtí osob a ke vzniku věcných škod.
  - ▶ Používejte KombiMotor s akumulátorem STIHL AP nebo s akumulátorem STIHL AR.
- Pokud se KombiMotor nebo akumulátor používá způsobem odporujícím jeho účelu, může dojít k těžkým úrazům nebo úmrtí osob a ke vzniku věcných škod.
  - ▶ Používejte KombiMotor tak, jak je to popsáno v tomto návodu k použití.
  - ▶ Akumulátor používejte tak, jak je to popsáno v tomto návodu k použití, v návodu k použití pro akumulátor STIHL AR, aplikace STIHL connected pod [www.connect.stihl.com](http://www.connect.stihl.com).

### 4.3 Požadavky na uživatele

## ▲ VAROVÁNÍ

- Uživatelé bez instruktaže nemohou rozpoznat nebo dobře odhadnout nebezpečí vyplývající z KombiMotoru a akumulátoru. Uživatel nebo jiné osoby mohou utrpět těžká nebo smrtelná zranění.



- ▶ Návod k použití je třeba si přečíst, porozumět mu a uložit ho pro další potřebu.

- ▶ Pokud se bude KombiMotor nebo akumulátor předávat další osobě, předejte zároveň s ním návod k použití.
- ▶ Zajistěte, aby uživatel splňoval níže uvedené požadavky:
  - Uživatel je odpočatý.
  - Uživatel je tělesně, senzorycky a duševně schopen KombiMotor nebo akumulátor obsluhovat a pracovat s ním. Pokud je uživatel tělesně, senzorycky a duševně způsobilý pouze částečně, smí s výrobkem pracovat pouze pod dohledem nebo po zaškolení odpovědnou osobou.
  - Uživatel může rozpoznat a dobře odhadnout nebezpečí hrozící KombiMotorem a akumulátorem.

- Uživatel je plnoletý nebo bude podle národních předpisů pod dohledem zaškolený pro výkon povolání.
- Uživatel obdržel instruktaž od odborného prodejce výrobků STIHL nebo od osoby znalé odborné tematiky ještě dříve, než začne s KombiMotorem poprvé pracovat.
- Uživatel není pod vlivem alkoholu, léků nebo drog.
  - ▶ V případě nejasností: vyhledejte odborného prodejce výrobků STIHL.

### 4.4 Oblečení a vybavení

## ▲ VAROVÁNÍ

- Během práce mohou být dlouhé vlasy vtaženy do KombiMotoru. Uživatel může utrpět těžká zranění.
  - ▶ Dlouhé vlasy svažte a zajistěte tak, aby se nacházely nad rameny.
- Předměty padající shora mohou vést k poranění hlavy.
  - ▶ Pokud během práce mohou shora padat předměty, noste ochrannou přilbu.
- Během práce může dojít k rozvíření prachu. Vdechovaný prach může poškodit zdraví a vyvolat alergické reakce.
  - ▶ Pokud bude rozvířen prach a vznikne prašná mlha: noste ochrannou protiprachovou masku.
- Nevhodný oděv se může zachytit ve dřevě, ve křoví a v KombiMotoru. Uživatelé bez vhodného oděvu mohou utrpět těžká zranění.
  - ▶ Noste těsně přiléhající oděv.
  - ▶ Šály a ozdoby odložte.
- Pokud uživatel nosí nevhodnou obuv, může uklouznout. Uživatel může být zraněn.
  - ▶ Noste pevnou uzavřenou obuv s hrubou podrážkou.

### 4.5 Pracovní pásmo a okolí

#### 4.5.1 KombiMotor

## ▲ VAROVÁNÍ

- Nezúčastněné osoby, děti a zvířata nemohou rozpoznat ani odhadnout nebezpečí vyplývající z KombiMotoru. Nezúčastněné osoby, děti a zvířata mohou být těžce zraněny.
  - ▶ Nepouštějte nezúčastněné osoby, děti a zvířata do pracovního pásma.
  - ▶ Nenechávejte KombiMotor bez dohledu.
  - ▶ Zajistěte, aby si děti nemohly s KombiMotorem hrát.



- Elektrické součástky KombiMotoru mohou vytvářet jiskry. Jiskry mohou ve snadno hořlavém nebo explozivním okolí vyvolat požár nebo exploze. Může tak dojít k těžkým úrazům či úmrtí osob a ke vzniku věcných škod.
  - ▶ Nikdy nepracujte ve snadno hořlavém nebo explozivním okolí.

#### 4.5.2 Akumulátor

### ▲ VAROVÁNÍ

- Nezáčastněné osoby, děti a zvířata nemohou rozpoznat ani odhadnout nebezpečí akumulátoru. Nezáčastněné osoby, děti a zvířata mohou být těžce zraněny.
  - ▶ Nezáčastněné osoby, děti a zvířata nepouštějte do blízkosti stroje.
  - ▶ Akumulátor nenechávejte bez dozoru.
  - ▶ Zajistěte, aby si děti nemohly s akumulátorem hrát.
- Akumulátor není chráněn proti všem okolním vlivům. Pokud je akumulátor vystaven určitým okolním vlivům, může začít hořet nebo explodovat, nebo může dojít k jeho neopravitelnému poškození. Může dojít k těžkým úrazům osob a ke vzniku věcných škod.



- ▶ Akumulátor chraňte před horkem a ohněm.
- ▶ Akumulátor neházejte do ohně.



- ▶ Akumulátor používejte a skladujte v tepelném pásmu mezi - 10 °C a + 50 °C.



- ▶ Akumulátor neponořujte do kapalin.

- ▶ Akumulátor nepřibližujte ke kovovým malým předmětům.
- ▶ Akumulátor nevystavujte vysokému tlaku.
- ▶ Akumulátor nevystavujte mikrovlnám.
- ▶ Akumulátor chraňte před chemikáliemi a solemi.

## 4.6 Bezpečnosti odpovídající stav

### 4.6.1 KombiMotor

KombiMotor je ve stavu odpovídající bezpečnosti, když jsou splněny níže uvedené podmínky:

- KombiMotor není poškozen.
- KombiMotor je čistý.
- Ovládací prvky fungují a nejsou změněny.
- Je namontován KombiNástroj uvedený v tomto návodu k použití.
- KombiNástroj je namontován správně.

- Je namontováno pouze originální příslušenství STIHL určené pro tento KombiMotor.
- Příslušenství je správně namontováno.

### ▲ VAROVÁNÍ

- Ve stavu neodpovídající bezpečnosti nemohou konstrukční díly již bezpečně fungovat a bezpečnostní zařízení mohou být vyřazena z provozu. Může dojít k těžkým úrazům nebo usmrcení osob.
  - ▶ Pracujte s nepoškozeným KombiMotorem.
  - ▶ Pokud je KombiMotor znečištěný: KombiMotor vyčistěte.
  - ▶ KombiMotor nepozměňujte. Výjimka: montáž KombiNástroje, který je uveden v tomto návodu k použití.
  - ▶ Pokud nefungují ovládací prvky: s KombiMotorem nepracujte.
  - ▶ Montujte pouze originální příslušenství STIHL určené pro tento KombiMotor.
  - ▶ KombiNástroj namontujte tak, jak je to popsáno v návodu k použití KombiNástroje.
  - ▶ Příslušenství namontujte tak, jak je to popsáno v tomto návodu k použití nebo v návodu k použití daného příslušenství.
  - ▶ Do otvorů KombiMotoru nestrkejte žádné předměty.
  - ▶ Opotřebované nebo poškozené informační štítky vyměňte.
  - ▶ V případě nejasností: vyhledejte odborného prodejce výrobků STIHL.

### 4.6.2 Akumulátor

Akumulátor je ve stavu odpovídající bezpečnostním požadavkům, pokud jsou splněny následující podmínky:

- Akumulátor je nepoškozený.
- Akumulátor je čistý a suchý.
- Akumulátor je funkční a nebyl pozměněn.

### ▲ VAROVÁNÍ

- Pokud není akumulátor ve stavu odpovídající bezpečnostním požadavkům, nelze zajistit jeho bezpečnou funkci. Tento stav může způsobit těžké zranění osob.
  - ▶ Pracujte pouze s nepoškozeným a funkčním akumulátorem.
  - ▶ Poškozený nebo vadný akumulátor nenabíjejte.
  - ▶ V případě, že je akumulátor znečištěný nebo mokrá: Akumulátor očistěte a nechte uschnout.
  - ▶ Akumulátor nepozměňujte.
  - ▶ Nezasouvejte žádné předměty do otvorů akumulátoru.

- ▶ Elektrické kontakty akumulátoru nespojujte kovovými předměty a nezkratujte.
- ▶ Akumulátor neotevírejte.
- ▶ Opotřebované nebo poškozené štítky s bezpečnostními upozorněními vždy vyměňte.
- Z poškozeného akumulátoru může vytékat kapalina. V případě, že se tato kapalina dostane do styku s pokožkou nebo očima, může dojít k podráždění pokožky nebo očí.
  - ▶ Vyhybejte se kontaktu s kapalinou.
  - ▶ V případě, že dojde k zasažení pokožky: Postižená místa pokožky umyjte vydatným množstvím vody a mýdlem.
  - ▶ V případě, že dojde k zasažení očí: Zasažené oči vyplachujte nejméně po dobu 15 minut vydatným množstvím vody a vyhledejte lékaře.
- Poškozený nebo vadný akumulátor může nezvykle zapáchat, kouřit nebo hořet. Následkem toho může dojít k těžkému nebo smrtelnému zranění osob a ke vzniku věcných škod.
  - ▶ V případě, že z akumulátoru vychází nezvyklý zápach nebo kouř: Akumulátor nepoužívejte a umístěte jej v bezpečné vzdálenosti od hořlavých látek.
  - ▶ V případě, že akumulátor vzplane: Pokuste se hořící akumulátor uhasit pomocí hasičkého přístroje nebo vody.

## 4.7 Pracovní postup

### ▲ VAROVÁNÍ

- Uživatel již v určitých situacích nemůže soustředěně pracovat. Uživatel může zakopnout, upadnout a těžce se zranit.
  - ▶ Pracujte klidně a s rozvahou.
  - ▶ Pokud jsou světelné poměry a viditelnost špatné: s KombiMotorem nepracujte.
  - ▶ Obsluhujte KombiMotor sám/sama.
  - ▶ Dávejte pozor na překážky.
  - ▶ Při práci stůjte na zemi a udržujte rovnováhu. Pokud je nutné pracovat ve výškách: používejte vysokozdvížnou pracovní plošinu nebo bezpečné lešení.
  - ▶ Pokud se dostaví známky únavy: udělejte si pracovní přestávku.
- Pokud se KombiMotor během práce změní nebo se chová nezvyklým způsobem, může být v provozně nebezpečném stavu. Může dojít k těžkým úrazům osob a ke vzniku věcných škod.
  - ▶ Práci ukončete, akumulátor vyjměte a vyhledejte odborného prodejce výrobků STIHL.

- Během práce může KombiMotor způsobit vznik vibrací.
  - ▶ Noste rukavice.
  - ▶ Práci přerušujte přestávkami.
  - ▶ Pokud se vyskytnou náznaky poruch prokrvení: vyhledejte lékaře.
- V nebezpečné situaci může uživatel propadnout panice a nosný systém nesejmout. Uživatel tím může utrpět těžké zranění.
  - ▶ Předem nacvičte odložení nosného systému.

### ▲ NEBEZPEČÍ

- Pokud se pracuje v okolí kabelů vedoucích elektrický proud, může s nimi KombiMotor přijít do kontaktu a poškodit je. Uživatel může utrpět těžké nebo smrtelné zranění.

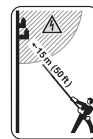

- ▶ Dodržujte odstup 15 m od kabelů vedoucích napětí.

## 4.8 Přeprava

### 4.8.1 KombiMotor

### ▲ VAROVÁNÍ

- Během přepravy se může KombiMotor převrátit nebo pohnout. Může dojít k úrazům osob a ke vzniku věcných škod.



- ▶ Vyjměte akumulátor.

- ▶ Pokud je namontován KombiNástroj, transportujte KombiMotor tak, jak je to popsáno v návodu k použití namontovaného KombiNástroje.
- ▶ Zajistěte KombiMotor upínacím popruhem, řemenem nebo sítkou tak, aby se nemohl převrátit ani pohnout.

### 4.8.2 Akumulátor

### ▲ VAROVÁNÍ

- Akumulátor není chráněn proti všem okolním vlivům. Pokud je akumulátor vystaven určitým okolním vlivům, může být poškozen a může dojít ke vzniku věcných škod.
  - ▶ Poškozený akumulátor nepřeppravujte.
- Během přepravy se může akumulátor převrátit nebo pohnout. Může dojít k úrazům osob a ke vzniku věcných škod.
  - ▶ Akumulátor v balení zabalte tak, aby se nemohl pohybovat.

- ▶ Balení zajistěte tak, aby se nemohlo pohybovat.

## 4.9 Skladování

### 4.9.1 KombiMotor

#### ▲ VAROVÁNÍ

- Děti nemohou rozpoznat ani odhadnout nebezpečí vyplývající z KombiMotoru. Děti mohou utrpět těžké úrazy.



- ▶ Vyměňte akumulátor.

- ▶ KombiMotor skladujte mimo dosah dětí.
- Elektrické kontakty na KombiMotoru a kovové konstrukční díly mohou vlivem vlhka zkorodovat. KombiMotor se může poškodit.



- ▶ Vyměňte akumulátor.

- ▶ KombiMotor skladujte v čistém a suchém stavu.

### 4.9.2 Akumulátor

#### ▲ VAROVÁNÍ

- Děti nemohou rozpoznat ani odhadnout nebezpečí vyplývající z akumulátoru. Děti mohou utrpět těžké úrazy.
- ▶ Akumulátor skladujte mimo dosah dětí.
- Akumulátor není chráněn proti všem okolním vlivům. Pokud je akumulátor vystaven určitým okolním vlivům, může dojít k neopravitelnému poškození.
- ▶ Akumulátor skladujte v čistém a suchém stavu.
- ▶ Skladujte akumulátor v uzavřeném prostoru.
- ▶ Akumulátor skladujte odděleně od KombiMotoru.
- ▶ Pokud je akumulátor uložen v nabíječe: Odpojte síťový konektor a uložte akumulátor se stavem nabití mezi 40 % a 60 % (2 zelená svítící světla LED).
- ▶ Skladujte akumulátor v tepelném pásmu mezi -10 °C a 50 °C.

## 4.10 Čištění, údržba a opravy

#### ▲ VAROVÁNÍ

- Pokud je akumulátor během čištění, údržby nebo opravy vsazen, může dojít k nechtěnému zapnutí KombiMotoru. Může dojít k těžkým úrazům osob a ke vzniku věcných škod.



- ▶ Vyměňte akumulátor.

- Agresivní čisticí prostředky, čištění pomocí vodního proudu nebo špičatými předměty mohou KombiMotor nebo akumulátor poškodit. Pokud nejsou KombiMotor nebo akumulátor správně čištěny, nemohou konstrukční díly již správně fungovat a bezpečnostní zařízení mohou být vyřazena z provozu. Osoby mohou utrpět těžká zranění.
- ▶ KombiMotor a akumulátor čistěte tak, jak je to popsáno v tomto návodu k použití.
- Pokud KombiMotor nebo akumulátor nejsou správně udržovány nebo opravovány, nemohou konstrukční díly již správně fungovat a bezpečnostní zařízení mohou být vyřazena z provozu. Může dojít k těžkým úrazům nebo usmrcení osob.
- ▶ Nikdy KombiMotor a akumulátor sám/sama neopravujte ani neprovádějte údržbové úkony.
- ▶ Pokud musí být provedena údržba či oprava KombiMotoru nebo akumulátoru, vyhledejte odborného prodejce výrobků STIHL.

## 5 Příprava KombiMotoru k použití

### 5.1 Příprava KombiMotoru k použití

Před každým započetím práce se musí provést níže uvedené kroky:

- ▶ Zajistěte, aby se níže uvedené konstrukční díly nacházely v bezpečném stavu:
  - KombiMotor, 4.6.1.
  - KombiNástroj tak, jak je to popsáno v návodu k použití KombiNástroje.
  - Akumulátor, 4.6.2.
- ▶ Zkontrolujte akumulátor, 12.2.
- ▶ Akumulátor zcela nabijte tak, jak je to popsáno v návodu k použití pro nabíječky STIHL AL 101, 301, 301-4, 500.
- ▶ Vyčistěte KombiMotor, 17.1.
- ▶ Namontujte kruhovou trubkovou rukojeť, 8.1.
- ▶ Pokud se používá vyžinač FS-KM nebo odstraňovač plevele RG-KM: namontujte omezovač kroků, 8.2.
- ▶ KombiNástroj namontujte tak, jak je to popsáno v návodu k použití KombiNástroje.
- ▶ Nasazení a nastavení nosného systému, 9.1.
- ▶ Nastavte kruhovou trubkovou rukojeť, 9.2.

- ▶ Zkontrolujte ovládací prvky,  12.1.
- ▶ Pokud se tyto kroky nemohou provést: KombiMotor nepoužívejte a vyhledejte odborného prodejce výrobků STIHL.

## 5.2 Spojte akumulátor pomocí rádiového rozhraní Bluetooth® s aplikací STIHL connected

- ▶ Zaktivujte rádiové rozhraní Bluetooth® na koncovém mobilním zařízení.
- ▶ Zaktivujte rádiové rozhraní Bluetooth® na akumulátoru,  7.1.
- ▶ Z App Store si na koncové mobilní zařízení stáhněte aplikaci STIHL connected a vytvořte si účet.
- ▶ Otevřete aplikaci STIHL connected a přihlaste se.
- ▶ Přidejte akumulátor do aplikace STIHL connected a postupujte podle pokynů na obrazovce.

Možnosti kontaktu a další informace jsou k nalezení na <https://support.stihl.com> nebo v aplikaci STIHL connected.

Aplikace STIHL connected je k dispozici v závislosti na trhu.

## 6 Nabíjení akumulátoru a světla LED

### 6.1 Nabíjení akumulátoru

Délka doby nabíjení závisí na různých vlivech, např. na teplotě akumulátoru nebo na teplotě okolí. Skutečná délka doby nabíjení se může odchylovat od uvedené délky doby nabíjení.

Délka doby nabíjení je uvedena na adrese [www.stihl.com/charging-times](http://www.stihl.com/charging-times).

- ▶ Akumulátor nabíjejte tak, jak je to popsáno v návodu k použití pro nabíječky STIHL AL 101, 301, 301-4, 500.

### 6.2 Indikace stavu nabití

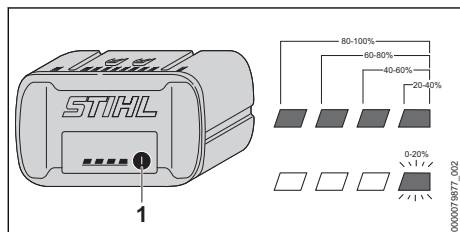

- ▶ Stiskněte tlačítko (1). Světla LED svítí po dobu cca 5 vteřin zeleně a udávají stav nabití.

- ▶ Pokud pravé světlo LED bliká zeleně: nabíjte akumulátor.

## 6.3 Světla LED na akumulátoru

Světla LED mohou signalizovat stav nabití akumulátoru nebo poruchy. Světla LED mohou svítit nebo blikat zeleně nebo červeně.

Pokud světla LED svítí nebo blikají zeleně, je signalizován stav nabití.

- ▶ Pokud světla LED svítí nebo blikají červeně: odstraňte závady,  19.1. V KombiMotoru nebo v akumulátoru je porucha.

## 7 Aktivace a deaktivace rádiového rozhraní Bluetooth®

### 7.1 Aktivace rádiového rozhraní Bluetooth®

- ▶ Pokud má akumulátor rádiové rozhraní Bluetooth®: stiskněte tlačítko a držte ho stisknuté tak dlouho, dokud se modře nerozsvítí světlo LED „BLUETOOTH®“ vedle symbolu  na cca 3 vteřin.

Rádiové rozhraní Bluetooth® na akumulátoru je zaktivováno.

### 7.2 Deaktivace rádiového rozhraní Bluetooth®

- ▶ Pokud má akumulátor rádiové rozhraní Bluetooth®: stiskněte tlačítko a držte ho stisknuté tak dlouho, dokud světlo LED „BLUETOOTH®“ vedle symbolu  nezabliká šestkrát modře. Rádiové rozhraní Bluetooth® na akumulátoru je deaktivováno.

## 8 Smontování KombiMotoru

### 8.1 Montáž kruhové trubkové rukojeti

- ▶ Vypněte KombiMotor a vyjměte akumulátor.

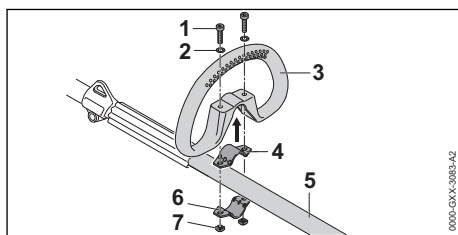

- ▶ Třmen (4) vložte do kruhové trubkové rukojeti (3).
- ▶ Kruhovou trubkovou rukojeť (3) společně s třmenem (4) nasadte na tyč (5).
- ▶ Podložky (2) nasadte na šrouby (1).
- ▶ Třmen (6) zatlačte na tyč (5).
- ▶ Šrouby (1) prosuňte otvory v kruhové trubkové rukojeti (3) a ve třmenech (4 a 6).
- ▶ Matice (7) našroubujte a pevně utáhněte.

Kruhová trubková rukojeť se již nesmí demontovat.

## 8.2 Montáž kruhové trubkové rukojeti s omezovačem kroků

- ▶ Vypněte KombiMotor a vyjměte akumulátor.

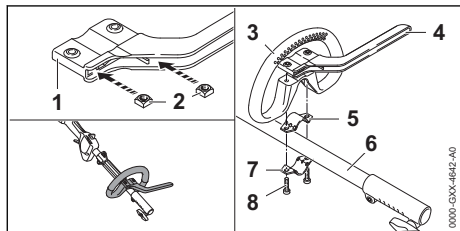

- ▶ Vsuňte matice (2) do omezovače kroků (1) tak, aby spolu otvory lícovaly.
- ▶ Třmen (5) vložte do kruhové trubkové rukojeti (3).
- ▶ Nasadte kruhovou trubkovou rukojeť (3) společně s třmenem (5) a omezovačem kroků (4) na tyč (6).
- ▶ Třmen (7) zatlačte na tyč (6).
- ▶ Šrouby (8) zašroubujte a pevně utáhněte.

## 9 Nastavení KombiMotoru pro uživatele

### 9.1 Nasazení a nastavení jednoramenního závěsného zařízení

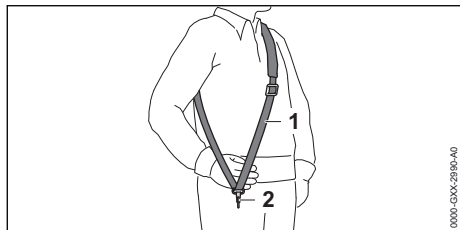

- ▶ Nasadte si jednoramenní závěsné zařízení (1).
- ▶ Jednoramenní závěsné zařízení (1) nastavte tak, aby karabinka (2) ležela asi o šířku jedné dlaně pod pravým bokem.

Další nosné systémy, které se smějí používat, jsou uvedeny v tomto návodu k použití, 22.

## 9.2 Vyrovnání a nastavení kruhové trubkové rukojeti

Kruhová trubková rukojeť může být v závislosti na použití a tělesné výšce uživatele nastavena do různých poloh.

- ▶ Vypněte KombiMotor a vyjměte akumulátor.

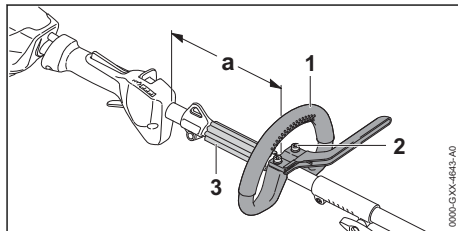

- ▶ Povolte šrouby (2).
- ▶ Kruhovou trubkovou rukojeť (1) posuňte do požadované polohy tak, aby byly splněny níže uvedené podmínky:
  - Distanční kus (3) se vejde mezi kruhovou trubkovou rukojeť (1) a závěsný držák.
  - $a =$  maximálně 25 cm
- ▶ Šrouby (2) utáhněte pevně tak, aby již nebylo možné kruhovou trubkovou rukojeť (1) otočit kolem tyče.

## 10 Vsazení a vyjmutí akumulátoru

### 10.1 Vsazení akumulátoru

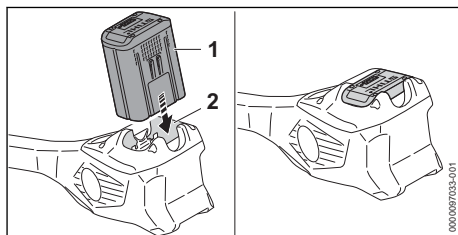

- ▶ Akumulátor (1) zamáčkněte do akumulátorové šachty (2) až na doraz. Akumulátor (1) s kliknutím zapadne a je zavřován.

### 10.2 Vyjmutí akumulátoru

- ▶ KombiMotor postavte na rovnou plochu.

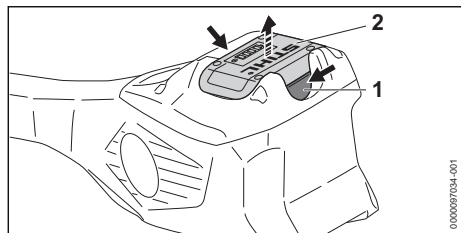

- ▶ Stiskněte obě aretační páčky (1). Akumulátor (2) je deblokován a lze ho vyjmout.

## 11 Zapnutí a vypnutí KombiMotoru

### 11.1 Zapnutí KombiMotoru

- ▶ KombiMotor držte pevně pravou rukou za ovládací rukojeť tak, aby palec obepínal ovládací rukojeť.
- ▶ KombiMotor držte pevně levou rukou za ovládací rukojeť tak, aby palec obepínal ovládací rukojeť.

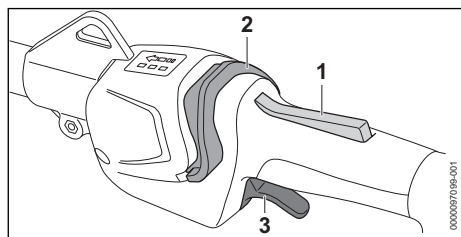

- ▶ Rukou stiskněte pojistku spínače (1) a držte ji stisknutou.
- ▶ Posuňte deblokační šoupátko (2) palcem směrem ke kruhové trubkové rukojeti. Světla LED svítí a udávají naposledy nastavený výkonnostní stupeň.
- ▶ Ukazováčkem stiskněte spínač (3) a stisknutý ho držte. KombiMotor akceleruje a KombiNástroj je poháněn.

Čím více se spínač (3) tiskne, tím rychleji je KombiNástroj poháněn.

KombiMotor lze zapnout také tak, že nejprve stisknete deblokační tlačítko (2) a během 5 sekund (zatímco blikají světla LED) stisknete pojistku spínače (1). Spínač (3) je nyní odblokován a KombiMotor je připraven k použití.

Když se po nastartování spínač (3) a pojistka spínače (1) pustí, blikají světla LED ještě po dobu 5 sekund. Po dobu blikání světel LED se

může KombiMotor opět zapnout, aniž by byla zaktivována pojistka spínače (2).

### 11.2 Vypnutí KombiMotoru

- ▶ Pusťte spínač a pojistku spínače.
- ▶ Počkejte, dokud KombiMotor nepřestane být poháněn.
- ▶ Pokud je KombiNástroj i nadále poháněn, vyjměte akumulátor a vyhledejte odborného prodejce výrobků STIHL. KombiMotor je vadný.

## 12 Kontrola KombiMotoru a akumulátoru

### 12.1 Kontrola ovládacích prvků

#### Pojistka spínače a spínač

- ▶ Vyjměte akumulátor.
- ▶ Zkuste stisknout spínač bez stisknutí pojistky spínače.
- ▶ Pokud se spínač dá stisknout, KombiMotor nepoužívejte a vyhledejte odborného prodejce výrobků STIHL. Pojistka spínače je defektní.
- ▶ Stiskněte pojistku spínače a držte ji stisknutou.
- ▶ Stiskněte spínač a opět ho pusťte.
- ▶ Pokud se spínač nebo pojistka spínače těžko pohybují nebo se neodpruží do výchozí polohy: KombiMotor nepoužívejte a vyhledejte odborného prodejce výrobků STIHL. Spínač nebo pojistka spínače jsou defektní.

#### Zapnutí KombiMotoru

- ▶ Vsaďte akumulátor.
- ▶ Stiskněte pojistku spínače a držte ji stisknutou.
- ▶ Posuňte deblokační šoupátko palcem směrem ke kruhové trubkové rukojeti.
- ▶ Stiskněte spínač a stisknutý ho držte. KombiNástroj se pohybuje.
- ▶ Pokud 3 světla LED na akumulátoru blikají červeně: akumulátor vyjměte a vyhledejte odborného prodejce výrobků STIHL. V KombiMotoru je porucha.
- ▶ Pusťte spínač. KombiNástroj už nebude poháněn.
- ▶ Pokud je KombiNástroj i nadále poháněn, vyjměte akumulátor a vyhledejte odborného prodejce výrobků STIHL. KombiMotor je vadný.

### 12.2 Kontrola akumulátoru

- ▶ Stisknout tlačítko na akumulátoru. Světla LED svítí nebo blikají.

- ▶ Pokud světla LED nesvítlí nebo neblíká: akumulátor nepoužívat a vyhledat odborného prodejce výrobků STIHL.  
V akumulátoru je porucha.

## 13 Práce s KombiMotorem

### 13.1 Jak KombiMotor držet a vést

V závislosti na namontovaném KombiNářadí a použití se KombiMotor různě drží a vede.

- ▶ KombiMotor držte a vedte tak, jak je popsáno v návodu k použití namontovaného KombiNářadí.

### 13.2 Nastavení výkonostního stupně

V závislosti na použití mohou být nastaveny 3 výkonostní stupně. Světla LED udávají nastavený výkonostní stupeň. Čím vyšší je výkonostní stupeň, tím rychleji může být KombiNástroj poháněn.

Nastavený výkonostní stupeň ovlivňuje provozní dobu akumulátoru. Čím nižší je výkonostní stupeň, tím delší je provozní doba akumulátoru.

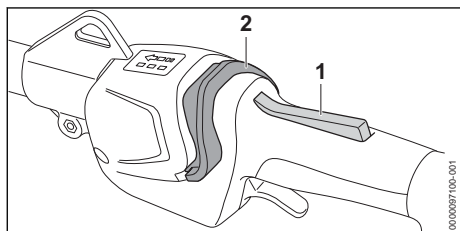

- ▶ Stiskněte pojistku spínače (1) a držte ji stisknutou.
- ▶ Posuňte deblokační šoupátko (2) palcem směrem ke kruhové trubkové rukojeti. Světla LED svítí a udávají naposledy nastavený výkonostní stupeň.
- ▶ Deblokační šoupátko (2) tlačte dopředu, krátce je přidrže a nechejte odpružit zpět. Tím je nastaven následující výkonostní stupeň. Po třetím výkonostním stupni následuje opět první výkonostní stupeň.
- ▶ Deblokační šoupátko (2) tlačte dopředu a nechávejte jej odpružit zpět tak dlouho, až se nastaví požadovaný výkonostní stupeň.

Každý KombiNástroj se může používat s každým nastaveným výkonostním stupněm.

### 13.3 Pracovní postup

V závislosti na namontovaném KombiNářadí se s KombiMotorem může pracovat různě.

- ▶ Pracujte tak, jak je popsáno v návodu k použití namontovaného KombiNářadí.

## 14 Po skončení práce

### 14.1 Po skončení práce

- ▶ Vypněte KombiMotor a vyjměte akumulátor.
- ▶ Pokud je KombiMotor mokrý, nechejte KombiMotor uschnout.
- ▶ Pokud je akumulátor mokrý: nechejte akumulátor uschnout.
- ▶ Vyčistěte KombiMotor.
- ▶ Vyčistěte akumulátor.

## 15 Přeprava

### 15.1 Přeprava KombiMotoru

- ▶ Vypněte KombiMotor a vyjměte akumulátor.

#### Jak KombiMotor nosit

- ▶ KombiMotor neste jednou rukou za tyč tak, aby KombiNástroj směřoval dozadu a aby byl KombiMotor vyvážený.

#### Přeprava KombiMotoru ve vozidle

- ▶ Zajistěte KombiMotor tak, aby se nemohl převrátit ani pohnout.

### 15.2 Přeprava akumulátoru

- ▶ Vypněte KombiMotor a vyjměte akumulátor.
- ▶ Zajistěte, aby byl akumulátor ve stavu odpovídajícím bezpečnosti.
- ▶ Akumulátor zabalte tak, aby se v balení nemohl pohybovat.
- ▶ Balení zajistěte tak, aby se nemohlo pohybovat.

Akumulátor podléhá požadavkům pro přepravu nebezpečných nákladů. Akumulátor je zařazen jako UN 3480 (lithium-iontové baterie) a byl přezkoušen podle manuálu UN Zkoušky a kritéria, díl III, podkapitola 38.3.

Přepavní předpisy jsou uvedené na adrese [www.stihl.com/safety-data-sheets](http://www.stihl.com/safety-data-sheets).

## 16 Skladování

### 16.1 Skladování KombiMotoru

- ▶ Vypněte KombiMotor a vyjměte akumulátor.
- ▶ Odmontujte KombiNástroj tak, jak je to popsáno v návodu k použití KombiNástroje.
- ▶ Skladujte KombiMotor tak, aby byly splněny níže uvedené podmínky:
  - KombiMotor je mimo dosah dětí.
  - KombiMotor je čistý a suchý.

## 16.2 Skladování akumulátoru

STIHL doporučuje skladovat akumulátor ve stavu nabití mezi 40 % a 60 % (2 zeleně svítící LED).

- ▶ Akumulátor skladujte tak, aby byly splněny níže uvedené podmínky:
  - Akumulátor je mimo dosah dětí.
  - Akumulátor je čistý a suchý.
  - Akumulátor je v uzavřeném prostoru.
  - Akumulátor je skladován odděleně od KombiMotoru.
  - Pokud je akumulátor uložen v nabíječce: Odpojte síťový konektor a uložte akumulátor se stavem nabití mezi 40 % a 60 % (2 zeleně svítící světla LED).
  - Akumulátor je v tepelném pásmu mezi – 10 °C a 50 °C.

### UPOZORNĚNÍ

- Pokud se akumulátor neskladuje tak, jak je popsáno v tomto návodu k použití, může dojít k jeho úplnému vybití a nevratnému poškození.
  - ▶ Před uskladněním vybitý akumulátor nabijte. STIHL doporučuje skladovat akumulátor ve stavu nabití mezi 40 % a 60 % (2 zeleně svítící LED).
  - ▶ Akumulátor skladujte odděleně od KombiMotoru.

## 17 Čištění

### 17.1 Čištění KombiMotoru

- ▶ Vypněte KombiMotor a vyjměte akumulátor.
- ▶ Vyčistěte KombiMotor vlhkým hadrem.
- ▶ Odstraňte z akumulátorové šachty cizí předměty a vyčistěte akumulátorovou šachtu vlhkým hadrem.
- ▶ Elektrické kontakty v akumulátorové šachtě vyčistěte štětcem nebo měkkým kartáčem.

### 17.2 Čištění vzduchového filtru

- ▶ Vypněte KombiMotor a vyjměte akumulátor.

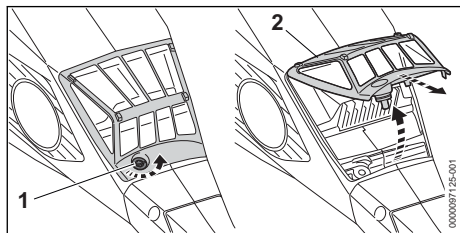

- ▶ Pásmo okolo vzduchového filtru (2) očistěte vlhkým hadrem nebo štětcem.
- ▶ Otáčejte šroubem (1) v protisměru chodu hodinových ručiček tak dlouho, až se dá vzduchový filtr (2) sejmut.
- ▶ Vzduchový filtr (2) vyklopte nahoru a sejměte ho.
- ▶ Nečistoty na vnější straně vzduchového filtru (2) spláchněte pod tekoucí vodou.
- ▶ Pokud je vzduchový filtr (2) poškozený: vzduchový filtr (2) vyměňte.
- ▶ Vzduchový filtr (2) nechejte na vzduchu uschnout.
- ▶ Vsaďte vzduchový filtr (2) do skříně a sklopte ho dolů. Vzduchový filtr (2) musí ke skříni kolem dokola těsně přiléhat.
- ▶ Zašroubujte šroub (1) a pevně jej utáhněte.

### 17.3 Čištění akumulátoru

- ▶ Akumulátor vyčistěte vlhkým hadrem.

## 18 Údržba a opravy

### 18.1 Časové intervaly pro údržbu

Časové intervaly pro údržbu jsou závislé na okolních podmínkách a na pracovních podmínkách. STIHL doporučuje níže uvedené časové intervaly pro údržbu:

#### Vždy po 50 provozních hodinách

- ▶ Vyčistěte vzduchový filtr.

#### Ročně

- ▶ KombiMotor nechejte zkontrolovat odborným prodejcem výrobků STIHL.

### 18.2 Opravy KombiMotoru

Uživatel nemůže na KombiMotoru provádět opravy sám.

- ▶ Pokud je KombiMotor defektní nebo poškozený: KombiMotor nepoužívejte a vyhledejte odborného prodejce výrobků STIHL.

### 18.3 Údržba a opravy akumulátoru

Na akumulátoru nemusí být prováděny žádné údržbářské úkony a nemůže být opravován.

- ▶ Pokud je akumulátor defektní nebo poškozený: akumulátor vyměnit.



## 19 Odstranění poruch

### 19.1 Odstranění poruch KombiMotoru a akumulátoru

Porucha	Světla LED na akumulátoru	Příčina	Odstranění závady
KombiMotor se při zapnutí nerozběhne.	1 LED bliká zeleně.	Stav nabití akumulátoru je příliš nízký.	► Akumulátor nabíjejte tak, jak je to popsáno v návodu k použití pro nabíječky STIHL AL 101, 301, 301-4, 500.
	1 LED svítí červeně.	Akumulátor je příliš teplý nebo příliš studený.	► Vyměňte akumulátor. ► Nechejte akumulátor vychladnout nebo zahřát.
	3 LED blikají červeně.	V KombiMotoru je porucha.	► Vyměňte akumulátor. ► Vyčistěte elektrické kontakty v akumulátorové šachtě. ► Vsaďte akumulátor. ► Zapněte KombiMotor. ► Pokud i nadále červeně blikají 3 světla LED, KombiMotor nepoužívejte a vyhledejte odborného prodejce výrobků STIHL.
	3 LED svítí červeně.	KombiMotor je příliš teplý.	► Vyměňte akumulátor. ► Nechejte KombiMotor vychladnout.
	4 LED blikají červeně.	V akumulátoru je porucha.	► Vyměňte akumulátor a opět ho vsaďte. ► Zapněte KombiMotor. ► Pokud 4 světla LED i nadále červeně blikají: akumulátor nepoužívejte a vyhledejte odborného prodejce výrobků STIHL.
		Elektrické spojení mezi KombiMotorem a akumulátorem je přerušeno.	► Vyměňte akumulátor. ► Vyčistěte elektrické kontakty v akumulátorové šachtě. ► Vsaďte akumulátor.
		Je vlhký KombiMotor nebo akumulátor.	► Nechejte KombiMotor nebo akumulátor uschnout.
		Spínač je před aktivací deblokačního šoupatka již stisknutý.	► KombiMotor zapínejte tak, jak je to popsáno v tomto návodu k použití.
KombiMotor se za provozu vypíná.	3 LED svítí červeně.	KombiMotor je příliš teplý.	► Vyměňte akumulátor. ► Nechejte KombiMotor vychladnout.
		Existuje elektrická porucha.	► Vyměňte akumulátor a opět ho vsaďte. ► Zapněte KombiMotor.
Provozní doba KombiMotoru je příliš krátká.		Akumulátor není zcela nabitý.	► Akumulátor zcela nabíjete tak, jak je to popsáno v návodu k použití pro nabíječky STIHL AL 101, 301, 301-4, 500.
		Životnost akumulátoru je překročena.	► Vyměňte akumulátor.
Výkonostní stupeň nelze nastavit.		Spínač je stisknutý a KombiMotor je zapnutý.	► Pusťte spínač a stisknutou držte jen pojistku spínače. ► Nastavte výkonostní stupeň tak, jak je to popsáno v tomto návodu k použití.
Akumulátor s  nemůže být pomocí aplikace STIHL connected nalezen.		Rádiové rozhraní Bluetooth® na akumulátoru nebo na koncovém mobilním zařízení je deaktivováno.	► Zaktivujte rádiové rozhraní Bluetooth® na akumulátoru a na koncovém mobilním zařízení.

Porucha	Světla LED na akumulátoru	Příčina	Odstranění závady
		Vzdálenost mezi akumulátorem a koncovým mobilním zařízením je příliš velká.	<ul style="list-style-type: none"> <li>▶ Vzdálenost zmenšete,  20.2.</li> <li>▶ Pokud i nadále nemůže být akumulátor pomocí aplikace STIHL connected nalezen: vyhledejte odborného prodejce výrobků STIHL.</li> </ul>

## 19.2 Podpora a pomoc pro použití výrobku

Podporu a pomoc pro použití výrobku lze získat u odborného prodejce výrobků STIHL.

Možnosti kontaktu a další informace naleznete pod <https://support.stihl.com> oder [www.stihl.com](http://www.stihl.com).

## 20 Technická data

### 20.1 KombiMotor STIHL KMA 135 R

- Přípustné akumulátory:
  - STIHL AP
  - STIHL AR
- Váha bez KombiNástroje: 3,4 kg

Délka provozní doby je uvedena na [www.stihl.com/battery-life](http://www.stihl.com/battery-life).

### 20.2 Akumulátor STIHL AP

- Akumulátorová technologie: lithium-iontový
- napětí: 36 V
- kapacita v Ah: viz výkonový štítek
- obsah energie ve Wh: viz výkonový štítek
- hmotnost v kg: viz výkonový štítek
- přípustné tepelné pásmo pro použití a skladování:  $-10\text{ °C}$  až  $50\text{ °C}$
- Rádiové rozhraní Bluetooth® (pouze pro akumulátory s ):
  - Spojení dat: Bluetooth® 5.1. Mobilní koncový přístroj musí být kompatibilní s Bluetooth® Low Energy 5.0 a podporovat Generic Access Profile (GAP).
  - Kmitočtové pásmo: pásmo ISM 2,4 GHz
  - Vyzařovaný maximální vysílací výkon: 1 mW
  - Dosah signálu: cca 10 m. Síla signálu je závislá na okolních podmínkách a mobilním koncovém zařízení. Dosah může v závislosti na vnějších podmínkách, včetně použitého přijímače, silně kolísat. V uzavřených místnostech a skrz kovové bariéry (například stěny, regály, kufry) může být dosah zřetelně menší.
  - Požadavky na provozní systém mobilního koncového přístroje: Android nebo iOS (v aktuální verzi nebo vyšší)

### 20.3 Akustické a vibrační hodnoty

STIHL doporučuje nosit ochranu sluchu.

Přesné akustické a vibrační hodnoty jsou závislé na namontovaném KombiNástroji a popsány v návodu k použití KombiNástroje.

- Hladina akustického tlaku  $L_{pA}$  měřená podle ISO 10517, ISO 11201, ISO 22868:  $74,2\text{ dB(A)}$  až  $90,5\text{ dB(A)}$ . Hodnota K pro hladinu akustického tlaku je  $2\text{ dB(A)}$ .
- Hladina akustického výkonu  $L_{WA}$  měřená podle ISO 3744, ISO 10517, ISO 22868:  $86\text{ dB(A)}$  až  $101,5\text{ dB(A)}$ . Hodnota K pro hladinu akustického výkonu je  $2\text{ dB(A)}$ .
- Vibrační hodnota  $a_{hv}$  měřená podle EN 50636-2-91, EN 50636-2-92, EN 50636-2-100, ISO 20643, ISO 22867
  - Ovládací rukojeť:  $1,9\text{ m/s}^2$  až  $3,7\text{ m/s}^2$ . Hodnota K pro vibrační hodnotu je  $2,0\text{ m/s}^2$ .
  - Kruhová trubková rukojeť:  $1,6\text{ m/s}^2$  až  $5,0\text{ m/s}^2$ . Hodnota K pro vibrační hodnotu je  $2\text{ m/s}^2$ .

Uvedené vibrační hodnoty se měřily podle normovaného zkušební postupu a mohou se použít pro porovnání s elektrickými stroji. Skutečně vznikající vibrační hodnoty se mohou od uvedených hodnot odchylovat, závisí to na druhu a způsobu použití. Uvedené vibrační hodnoty se mohou použít pro prvotní odhad vibrační zátěže. Skutečná vibrační zátěž se musí odhadnout. Mohou se přitom zohlednit také doby, ve kterých je elektrický stroj vypnutý, a takové doby, ve kterých je sice zapnutý, ale běží bez zátěže.

Údaje ke splnění Směrnice pro zaměstnavatele Vibrace 2002/44/ES viz [www.stihl.com/vib](http://www.stihl.com/vib).

### 20.4 REACH



REACH je názvem ustanovení EG o registraci, klasifikaci a povolení chemikálií.

Informace ohledně splnění ustanovení REACH se nacházejí pod [www.stihl.com/reach](http://www.stihl.com/reach).

## 21 Kombinace s KombiNáradím

### 21.1 Povolené KombiNástroje

Povolené KombiNástroje k osazení:

- STIHL BG-KM: foukač
- STIHL BF-KM: půdní fréza
- STIHL FCB-KM: zarovnávač okrajů
- STIHL FCS-KM: zarovnávač okrajů STIHL
- STIHL FH-KM 145°: motorové nůžky pro postřih nízkých a plazivých porostů
- STIHL FS-KM: vyžinač STIHL FS-KM
  - KombiNástroj STIHL FS-KM používejte pouze s namontovaným omezovačem kroků  8.2.
- KombiNástroj STIHL FS-KM používejte pouze v uvedených kombinacích  21.2.
- STIHL HL-KM 0°: prodloužené motorové zahradní nůžky
- STIHL HL-KM 145°: prodloužené motorové zahradní nůžky
- STIHL HT-KM: vyvětřovací pila
- STIHL KB-KM: smeták
- STIHL KW-KM: zametací válec
- STIHL RG-KM: odstraňovač plevele
  - KombiNástroj STIHL RG-KM používejte pouze s namontovaným omezovačem kroků  8.2.
- STIHL SP-KM: speciální stroj na sklizení plodů

### 21.2 STIHL FS-KM: Kombinace řezných/žacích nástrojů, ochranných krytů a nosných systémů

KombiMotor se může používat spolu s vyžinačem STIHL FS-KM s následujícími řeznými/žacími nástroji:

Řezný/žací nástroj	Ochranný kryt	Omezovač kroků na KombiMotoru	Nosný systém
<ul style="list-style-type: none"> <li>– PolyCut 28-2</li> <li>Žací hlava s žací strunou, „kulatou, tichou“, o průměru 2,4 mm:</li> <li>– Žací hlava AutoCut 25-2</li> <li>– Žací hlava AutoCut 27-2</li> <li>– Žací hlava AutoCut C 26-2</li> <li>– Žací hlava DuroCut 20-2</li> <li>– Žací hlava FixCut 31-2</li> <li>– Žací hlava SuperCut 20-2</li> <li>Žací hlava s žací strunou, „kulatou, tichou“, o průměru 2,7 mm:</li> <li>– Žací hlava AutoCut 36-2</li> <li>– Žací hlava TrimCut C 32-2</li> </ul>	<ul style="list-style-type: none"> <li>– Ochranný kryt pro žací hlavy</li> <li>– Univerzální ochranný kryt společně se zástěrkou a odřezávacím nožem</li> </ul>	<ul style="list-style-type: none"> <li>– povinné</li> </ul>	<ul style="list-style-type: none"> <li>– Jednoramenní závěsné zařízení</li> <li>– dvouarmenní závěsné zařízení</li> <li>– akumulátor STIHL AR společně s příložitým polštářkem</li> <li>– Opasek pro akumulátory s integrovanou „opaskovou brašnou AP s přípojovacím kabelem“ společně s jednoramenním závěsným zařízením</li> <li>– Opasek pro akumulátory s nosným pásem a s integrovanou „opaskovou brašnou AP s přípojovacím kabelem“ společně s příložitým polštářkem</li> <li>– Nosný systém s integrovanou „opaskovou brašnou AP s přípojovacím kabelem“ společně s příložitým polštářkem</li> </ul>
<ul style="list-style-type: none"> <li>– Žací list na trávu 230-2</li> <li>– Žací list na trávu 230-4</li> <li>– Žací list na trávu 230-8</li> <li>– Žací list na trávu 250-32</li> <li>– Žací list na trávu 260-2</li> </ul>	<ul style="list-style-type: none"> <li>– Univerzální ochranný kryt bez zástěrky</li> </ul>		
<ul style="list-style-type: none"> <li>– Trojramenný vyžinač nůž 250-3</li> </ul>			

## 22 Kombinace z nosných systémů

### 22.1 Kombinace z nosných systémů

KombiMotor musí být používán v kombinaci s nosným systémem. Nosné systémy, které se směji používat, jsou uvedeny zde:



Akumulátor STIHL AR společně s příložitým polštářkem



Opasek pro akumulátory s integrovanou „opaskovou brašnou AP s přípojovacím kabelem“ společně s jednoramenním závěsným zařízením



Opasek pro akumulátory s nosným pásem a s integrovanou „opaskovou brašnou AP s přípojovacím kabelem“ společně s příložitým polštářkem



Nosný systém s integrovanou „opaskovou brašnou AP s přípojovacím kabelem“ společně s příložitým polštářkem

## 23 Náhradní díly a příslušenství

### 23.1 Náhradní díly a příslušenství

**STIHL** Tyto symboly označují originální náhradní díly STIHL a originální příslušenství STIHL.

STIHL doporučuje používat originální náhradní díly STIHL a originální příslušenství STIHL.

Náhradní díly a příslušenství jiných výrobců nemohou být i přes pečlivý monitoring trhu firmou STIHL posouzeny ohledně jejich spolehlivosti, bezpečnosti a vhodnosti a STIHL také nemůže ručit za jejich použití.

Originální náhradní díly STIHL a originální příslušenství STIHL jsou k dostání u odborného prodejce výrobků STIHL.

## 24 Likvidace

### 24.1 Likvidace KombiMotoru a akumulátoru

Informace týkající se likvidace jsou k dostání u místních úřadů a odborného prodejce výrobků STIHL.

Nesprávná likvidace může být zdraví škodlivá a zatěžovat životní prostředí.

- ▶ Výrobky STIHL včetně obalů odevzdejte na vhodném sběrném místě k opětovnému zhodnocení v souladu s místními předpisy.
- ▶ Nelikvidujte s domácím odpadem.

## 25 Prohlášení o konformitě EU

### 25.1 KombiMotor STIHL KMA 135 R

ANDREAS STIHL AG & Co. KG  
Badstraße 115  
D-71336 Waiblingen

Německo

na vlastní zodpovědnost prohlašuje, že výrobek

- konstrukce: akumulátorový KombiMotor
- výrobní značka: STIHL
- typ: KMA 135 R
- sériová identifikace: FA02

odpovídá patřičným předpisům ve znění směrnice 2011/65/EU, 2006/42/ES, 2014/30/EU a 2000/14/ES a je vyvinut a vyroben v souladu s následujícími normami ve verzích platných vždy k datu výroby v souvislosti s KombiNástroji uvedenými v tomto návodu k použití: EN 55014-1,

EN 55014-2, EN 62233, EN 60335-1, EN 62841-1 a EN ISO 12100 za zohlednění norem EN 60335-2-72, EN 50636-2-91, ISO 11806-1, EN 50636-2-92, EN 50636-2-100, ISO 11680-1, EN 62841-4-1 a EN 62841-4-2.

KombiMotor popsany v tomto návodu k použití se smí používat pouze s jedním z KombiNástrojů, které jsou uvedeny v tomto návodu k použití.

Technické podklady jsou uloženy v oddělení homologace výrobků firmy ANDREAS STIHL AG & Co. KG.

Rok výroby, země výroby a výrobní číslo jsou uvedeny na KombiMotoru.

Waiblingen, 15.7.2021

ANDREAS STIHL AG & Co. KG



V zast.

Dr. Jürgen Hoffmann, Vedoucí oddělení schvalování výrobků, regulace

## 26 Adresy

### 26.1 Hlavní sídlo firmy STIHL

ANDREAS STIHL AG & Co. KG  
Postfach 1771  
D-71307 Waiblingen

### 26.2 Distribuční společnosti STIHL

#### NĚMECKO

STIHL Vertriebszentrale AG & Co. KG  
Robert-Bosch-Straße 13  
64807 Dieburg  
Telefon: +49 6071 3055358

#### RAKOUSKO

STIHL Ges.m.b.H.  
Fachmarktstraße 7  
2334 Vösendorf  
Telefon: +43 1 86596370

#### ŠVÝCARSKO

STIHL Vertriebs AG  
Isenrietstraße 4  
8617 Mönchaltorf  
Telefon: +41 44 9493030

## ČESKÁ REPUBLIKA

Andreas STIHL, spol. s r.o.  
Chrlická 753  
664 42 Modřice

## 26.3 Dovožci firmy STIHL

### BOSNA-HERCEGOVINA

UNIKOMERC d. o. o.  
Bišće polje bb  
88000 Mostar  
Telefon: +387 36 352560  
Fax: +387 36 350536

### CHORVATSKO

UNIKOMERC – UVOZ d.o.o.  
Sjedište:  
Amruševa 10, 10000 Zagreb  
Prodaja:  
Ulica Kneza Ljudevita Posavskog 56, 10410 Velika Gorica  
Telefon: +385 1 6370010  
Fax: +385 1 6221569

### TURECKO

SADAL TARIM MAKİNELERİ DIŞ TİCARET A.Ş.  
Hürriyet Mahallesi Manas Caddesi No.1  
35473 Menderes, İzmir  
Telefon: +90 232 210 32 32  
Fax: +90 232 210 32 33

## 27 Všeobecné bezpečnostní pokyny pro elektrické stroje

### 27.1 Úvod

V této kapitole jsou uvedeny předformulované, všeobecně platné bezpečnostní pokyny v normě EN/IEC 62841 pro rukou vedené, motorem poháněné elektrické stroje a nářadí.

STIHL tyto texty musí otisknout.

Bezpečnostní pokyny k zabránění elektrické rány, uvedené pod bodem "Elektrická bezpečnost", nejsou aplikovatelné na akumulátorové výrobky STIHL.

## VAROVÁNÍ

- **Přečtěte si všechny bezpečnostní pokyny, návody, ilustrace a technická data, jimiž je tento elektrický stroj opatřen.** Zanedbání a nedodržení následujících pokynů mohou způsobit úraz elektrickým proudem, požár a/nebo další těžké úrazy. **Všechny bezpečnostní pokyny a návody bezpečně uložte pro další použití.**

Pojem „elektrický stroj“, používaný v bezpečnostních pokynech, se vztahuje na elektrické nářadí napájené ze sítě (se síťovým kabelem) nebo na elektrické nářadí napájené akumulátorem (bez síťového kabelu).

### 27.2 Bezpečnost pracoviště

- a) **Své pracoviště udržujte v čistém stavu a dobře osvětlené.** Nepořádek nebo neosvětlené pracoviště mohou vést k úrazům.
- b) **Nikdy s elektrickým strojem nepracujte v prostředí ohroženém explozemi, ve kterém se nacházejí hořlavé kapaliny, plyny nebo vznětlivý prach jakéhokoli druhu.** Elektrické stroje produkují elektrické jiskry, které by mohly vznětlivý prach či vznětlivé výpary zapálit.
- c) **Během práce s elektrickým strojem nepouštějte děti a jiné osoby do jeho blízkosti.** V případě odpoutání pozornosti by mohlo dojít ke ztrátě vaší kontroly nad elektrickým strojem.

### 27.3 Elektrická bezpečnost

- a) **Připojovací elektrická vidlice elektrického stroje musí být vhodná pro síťovou zásuvku. Elektrická vidlice se nikdy nesmí žádným způsobem pozměňovat. Nikdy nepoužívejte žádné adaptérové vidlice v kombinaci s elektrickými stroji s ochranným uzemněním.** Nezměněné elektrické vidlice a vhodné zásuvky snižují nebezpečí úrazu elektrickým proudem.
- b) **Vyhnete se tělesným kontaktům s uzemněnými plochami například trubek, topných těles, elektrických sporáků a ledniček.** Existuje zde zvýšené riziko úrazu elektrickým proudem v případě, že je vaše tělo uzemněno.
- c) **Elektrické stroje nikdy nenechávejte na dešti či v moku.** Proniknutí vody do elektrického stroje zvyšuje riziko úrazu elektrickým proudem.

- d) **Přípojovací kabel nikdy nepoužívejte k jinému než patřičnému účelu. Nikdy nepoužívejte přípojovací kabel k nošení, tažení nebo k vytažení vidlice z elektrického stroje. Přípojovací kabel se nikdy nesmí dostat do blízkosti zdrojů vysokých teplot, oleje, ostrých hran nebo jakýchkoli pohyblivých dílů.** Poškozené či zamotané přípojovací kabely zvyšují riziko úrazu elektrickým proudem.
- e) **V případě, že s elektrickým strojem budete pracovat venku, používejte pouze takové prodlužovací kabely, které jsou vhodné také pro venkovní práce.** Použití prodlužovacího kabelu vhodného pro venkovní práce snižuje riziko úrazu elektrickým proudem.
- f) **Pokud se nelze vyhnout provozu elektrického stroje ve vlhkém prostředí, používejte zásadně vždy ochranný spínač proti nedostatečnému proudu.** Použití ochranného spínače proti nedostatečnému proudu snižuje riziko úrazu elektrickým proudem.
- e) **Vyhnete se jakémukoli abnormálnímu držení těla. Zajistěte si pevný postoj a udržujte neustále správnou rovnováhu.** Tím můžete elektrický stroj lépe kontrolovat i v neočekávaných situacích.
- f) **Noste vhodný oděv. Nikdy nenoste široký, volný oděv ani žádné šperky a ozdoby. Vlasy a oděv udržujte ve správné vzdálenosti od pohyblivých se částí stroje.** Volný oděv, šperky, ozdoby či dlouhé vlasy by se mohly zachytit v pohyblivých se částech stroje.
- g) **Pokud je možné namontovat zařízení odsávající nebo zachycující prach, je třeba je připojit a správně použít.** Použití zařízení pro odsávání prachu může snížit ohrožení zdraví vlivem prachu.
- h) **Nepodléhejte falešnému pocitu bezpečnosti a nezanedbávejte bezpečnostní pravidla pro elektrické stroje, i když jste po mnohanásobném použití s elektrickým strojem dobře obeznámeni.** Nepozorné zacházení a jednání může během zlomků vteřiny vést k těžkým úrazům.

## 27.4 Bezpečnost osob

- a) **Při práci buďte pozorní, dbejte na to, co děláte, a s elektrickým strojem pracujte vždy s rozmyslem. Nikdy s elektrickým strojem nepracujte, jste-li unaveni nebo pod vlivem drog, alkoholu či léků.** Jakákoliv krátká momentální nepozornost během práce s elektrickým strojem může mít za následek vážné úrazy.
- b) **Noste osobní ochranné vybavení a zásadně vždy ochranné brýle.** Použití osobního ochranného vybavení, jako např. ochranné protiprašné masky, bezpečnostních bot s hrubou, neklouzavou podrážkou, ochranné přilby nebo ochrany sluchu, podle druhu a použití elektrického stroje, snižuje riziko úrazů.
- c) **Zabraňte nechtěnému, samovolnému naskočení stroje. Ještě dříve, než připojíte elektrický stroj na síťové napájení a/nebo na akumulátor, než ho zdvihnete nebo hodláte přenést, se bezpodmínečně přesvědčte o tom, že je vypnutý.** Pokud máte při přenášení elektrického stroje prst na spínači nebo elektrický stroj připojujete na síťové napájení v zapnutém stavu, může to vést k úrazům.
- d) **Před zapnutím elektrického stroje vždy zásadně odstraňte nářadí k jeho seřizování nebo šroubováky.** Nářadí či klíče, které by se nacházely v jednom z rotujících dílů stroje, by mohly vést k úrazům.

## 27.5 Použití a zacházení s elektrickým strojem

- a) **Elektrický stroj nikdy nepřetěžujte. Pro svoji práci používejte elektrický stroj, který je pro ni určen.** S vhodným elektrickým strojem pracujete v uvedeném výkonostním pásmu lépe a bezpečněji.
- b) **Nikdy nepoužívejte elektrický stroj, jehož spínač je defektní.** Elektrický stroj, který se již nedá zapnout či vypnout, je nebezpečný a musí být opraven.
- c) **Než začnete na stroji provádět seřizovací úkony, výměnu pracovních nástrojů nebo elektrický stroj odložíte, zásadně vždy nejdříve vytáhněte elektrickou vidlici ze zásuvky a/nebo odstraňte vyjímatelný akumulátor.** Toto bezpečnostní opatření zabrání jakémukoli nechtěnému naskočení elektrického stroje.
- d) **Nepoužívané elektrické stroje skladujte mimo dosah dětí. Nikdy nedovolte používat tento elektrický stroj žádným osobám, které nejsou s tímto elektrickým strojem obeznámeny a které si nepřečetly tyto pokyny a návody.** Elektrické stroje jsou nebezpečné v případě, že jsou používány nezkušenými osobami.
- e) **Elektrické stroje a pracovní nástroje pečlivě ošetřujte. Kontrolujte, zda pohyblivé díly**

stroje dokonale fungují a nezadrhávají se, zda jednotlivé součásti nejsou zlomené či jinak poškozené, že funkce elektrického stroje není negativně ovlivněna. Před zahájením práce s elektrickým strojem nechte poškozené díly opravit. Příčina mnoha úrazů spočívá ve špatné údržbě elektrických strojů.

- f) **Řezné nástroje udržujte v čistém a správně naostřeném stavu.** Pečlivě ošetřované řezné nástroje s ostrými břity mají nižší sklon k zaklesnutí a jejich vedení při práci je snadnější.
- g) **Elektrický stroj, používané nářadí a pracovní nástroje atd. používejte patřičně podle těchto pokynů a návodů. Zásadně přitom zohledněte také pracovní podmínky a práce naplánované k provedení.** Použití elektrických strojů k jinému než k předurčenému použití může vést k nebezpečným situacím.
- h) **Udržujte rukojeti a plochy k uchopení v suchém, čistém stavu, bez oleje a tuků.** Kluzké rukojeti a plochy k uchopení nedovolují žádnou bezpečnou obsluhu a kontrolu elektrického stroje v nepředvídatelných situacích.

## 27.6 Servis

- a) **Elektrický stroj nechávejte opravovat pouze kvalifikovaným odborným personálem a pouze za použití originálních náhradních dílů.** Tím je zajištěno, že bezpečnost elektrického stroje zůstane zachována.
- b) **Neprovádějte nikdy údržbu poškozeného akumulátoru.** Veškeré údržbařské úkony na akumulátorech by měly být prováděny pouze výrobcem nebo zplnomocněnými servisními dílnami.

## 27.7 Použití a zacházení s akumulátorovým strojem

- a) **Nabíjení akumulátorů provádějte pouze výrobcem doporučenými nabíječkami.** Nabíječka, která je vhodná pro určitý druh akumulátorů, hrozí v případě použití s jinými akumulátory nebezpečí požáru.
- b) **V elektrických nástrojích používejte pouze pro ně předurčené akumulátory.** Při použití jiných akumulátorů může hrozit nebezpečí úrazu či požáru.
- c) **Akumulátor, který právě není používán, nepřechovávat v blízkosti kancelářských spínek, mincí, klíčů, hřebíků, šroubů a jiných kovových předmětů, které by mohly způsobit**

**přemostění kontaktů.** Zkrat mezi kontakty akumulátoru může mít za následek popálení či požár.

- d) **Při nesprávném použití může z akumulátoru vytéct kapalina. Vyhnete se kontaktu s ní. Při náhodném kontaktu s kapalinou se ihned opláchnout vodou. Pokud by se kapalina dostala do očí, obraťte se navíc s žádostí o pomoc na lékaře.** Z akumulátoru vytékající kapalina může způsobit podráždění pokožky nebo popálení.
- e) **Nepoužívejte žádný poškozený nebo pozmeněný akumulátor.** Poškozené nebo pozmeněné akumulátory se mohou chovat nepředvídatelně a mohou vést k požáru, explozi nebo úrazům.
- f) **Nikdy nevystavujte akumulátor ohni nebo vysokým teplotám.** Oheň nebo teploty nad 130 °C (265 °F) mohou vyvolat explozi.
- g) **Dodržujte všechny pokyny a odkazy k nabíjení a nenabíjejte akumulátor nebo akumulátorový stroj nikdy mimo v návodu k použití uvedeného tepelného pásma.** Falešné nabíjení nebo nabíjení mimo dovoleného tepelného pásma může akumulátor zničit a zvýšit nebezpečí požáru.

## 27.8 Servis

- a) **Elektrický stroj nechávejte opravovat pouze kvalifikovaným odborným personálem a pouze za použití originálních náhradních dílů.** Tím je zajištěno, že bezpečnost elektrického stroje zůstane zachována.
- b) **Neprovádějte nikdy údržbu poškozeného akumulátoru.** Veškeré údržbařské úkony na akumulátorech by měly být prováděny pouze výrobcem nebo zplnomocněnými servisními dílnami.

## Tartalomjegyzék

1	Előszó.....	40
2	Erre a használati útmutatóra vonatkozó információk.....	40
3	Áttekintés.....	41
4	Biztonsági tudnivalók.....	42
5	KombiMotor felkészítése a használatra....	46
6	Akku töltés és LED-ek.....	47
7	Bluetooth®-os rádióinterfész aktiválása és inaktíválása.....	47
8	KombiMotor összeszerelése.....	47

9	KombiMotor beállítása a felhasználó számára.....	48
10	Az akku behelyezése és kivétele.....	48
11	KombiMotor bekapcsolása és kikapcsolása.....	49
12	A KombiMotor és az akkumulátor ellenőrzése.....	49
13	KombiMotorral való munkavégzés.....	50
14	Munka után.....	50
15	Szállítás.....	50
16	Tárolás.....	51
17	Tisztítás.....	51
18	Karbantartás és javítás.....	51
19	Hibaelhárítás.....	52
20	Műszaki adatok.....	53
21	Kombinációk KombiSzerszámokkal.....	54
22	Hordozórendszer-kombinációk.....	55
23	Pótalkatrészek és tartozékok.....	55
24	Ártalmatlanítás.....	55
25	EK Megfelelőségi nyilatkozat.....	55
26	A gyártó UK/CA megfelelőségi nyilatkozata.....	56
27	Általános biztonsági előírások az elektromos szerszámokhoz.....	56

## 1 Előszó

Tisztelt Vásárlónk!

Örömről szolgál, hogy STIHL-termék mellett döntött. Termékeink fejlesztése és gyártása csúcsműködésben történik, ügyfeleink szükségleteinek megfelelően. Így magas megbízhatóságú termékek jönnek létre, amelyek az extrém igénybevétel próbáját is kiállják.

A STIHL a szervizelés terén is csúcsműködést nyújt Önnek. Márkaszerveink szakértő tanácsadást és betanítást, valamint átfogó műszaki segítséget nyújtanak.

A STIHL elkötelezett a környezettel szembeni fenntartható és felelősségteljes eljárások mellett. A jelen használati utasítás támogatást ad, hogy Ön biztonságos és környezetbarát módon használhassa STIHL-termékét, annak hosszú élettartamán keresztül.

Köszönjük bizalmát és sok örömet kívánunk a STIHL-termék használatához.



Dr. Nikolas Stihl

**FONTOS! HASZNÁLAT ELŐTT OLVASSA EL, ÉS ŐRIZZE MEG.**

## 2 Erre a használati útmutatóra vonatkozó információk

### 2.1 Vonatkozó dokumentumok

A helyi biztonsági előírások érvényesek.

- ▶ A jelen használati utasításon túl olvassa el, értse meg és tartsa meg az alábbi dokumentumokat is:
  - Használati utasítás, az alkalmazott STIHL KombiSzerszám vonatkozóan
  - A használt vágószerszám használati utasítása és csomagolása
  - A használt hordozórendszer használati utasítása
  - A STIHL AR akkumulátor használati utasítása
  - A „Csatlakozóvezetékes AP övtáska“ használati utasítása
  - Biztonsági utasítások, STIHL AP akkumulátor
  - A STIHL AL 101, 301, 301-4, 500 töltőkészülékek használati utasítása
  - Biztonsági információk, a beépített akkumulátorral ellátott STIHL-termékekre és akkumulátorokra vonatkozóan: [www.stihl.com/safety-data-sheets](http://www.stihl.com/safety-data-sheets)

A STIHL connected és a kompatibilis termékek tekintetében további információ, illetve a GYIK a [www.connect.stihl.com](http://www.connect.stihl.com) webhelyen, vagy a STIHL márkaszervizeknél rendelkezésre áll.

A Bluetooth®-szóvédjegy és a képes védjegyek (logók) a Bluetooth SIG, Inc bejegyzett áruvédjegye és tulajdona. A szóvédjegy/képes védjegy STIHL által történő mindennemű felhasználása licenc alatt történik.

A  szimbólummal ellátott akkumulátorok Bluetooth®-os rádióinterfészsel vannak felszerelve. Figyelembe kell venni a helyi üzemeltetési korlátozásokat (például repülőgépekben vagy kórházakban).

### 2.2 A figyelmeztetések jelölése a szövegben



#### FIGYELMEZTETÉS

- Olyan veszélyekre utal, amelyek súlyos sérüléseket vagy halált okozhatnak.
  - ▶ A megnevezett intézkedésekkel súlyos sérülések vagy halál kerülhető el.



## TUDNIVALÓ

- Olyan veszélyekre utal, amelyek anyagi károkat okozhatnak.
  - ▶ A megnevezett intézkedésekkel anyagi károk kerülhetnek el.

## 2.3 Szimbólumok a szövegben



Ez a szimbólum a használati útmutató egyik fejezetére utal.

# 3 Áttekintés

## 3.1 KombiMotor és akkumulátor

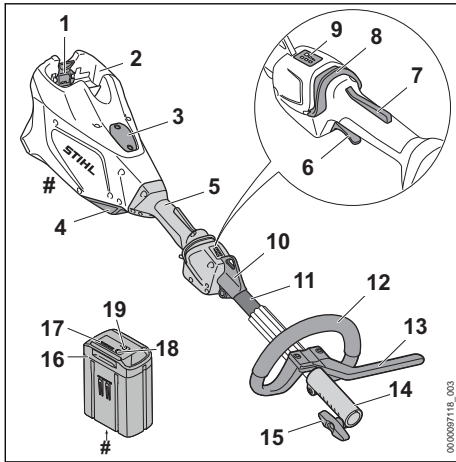

### 1 Záremeltyű

A záremeltyű tartja az akkumulátort az akkumulátorüregben.

### 2 Akkumulátorüreg

Az akkumulátorüreg befogadja az akkumulátort.

### 3 Fedél<sup>3</sup>

A fedél a Smart Connector 2 A helyét takarja.

### 4 Légszűrő

A légszűrő kiszűri a motor által beszívott levegőt.

### 5 Kezelőfogantyú

A kezelőfogantyú a KombiMotor kezelésére, tartására és vezetésére szolgál.

### 6 Kapcsolóemeltyű

A kapcsolóemeltyű be- és kikapcsolja a KombiMotort.

### 7 Kapcsolóemeltyűzár

A kapcsolóemeltyűzár a kapcsolóemeltyűt oldja ki.

### 8 Kireteszelő tolóka

A kireteszelő tolóka a KombiMotor bekapcsolására és a teljesítményfokozat beállítására szolgál.

### 9 LED-ek

A LED-ek a beállított teljesítményszintet mutatják.

### 10 Hordozófül

A hordozófül a hordozórendszer beakasztására szolgál.

### 11 Szár

A szár köti össze valamennyi alkatrészt.

### 12 Körfogantyú

A körfogantyú a KombiMotor tartására és vezetésére szolgál.

### 13 Előtölési korlátozó

Az előtölési korlátozó korlátozza a távolságot a kezelő lába és a fém vágószerszám között.

### 14 Csatlakozókarmantyú

A csatlakozókarmantyú köti össze a KombiMotort a KombiSzerszámmal.

### 15 Szorítócsavar

A szorítócsavar kapcsolja rá a KombiSzerszámot a szárára.

### 16 Akkumulátor

Az akkumulátor látja el a KombiMotort energiával.

### 17 LED-ek

A LED-ek az akkumulátorok töltési állapotát és üzemzavarokat jeleznek ki.

### 18 Nyomógomb

Az akkumulátoron lévő LED-eket a nyomógomb aktiválja. Ez aktiválja és inaktiválja a Bluetooth® rádiós interfészt (ha van).

### 19 „BLUETOOTH® LED (csak jelzésű akkumulátorokhoz)

A LED megmutatja a Bluetooth® rádiós interfész aktiválását és inaktiválását.

### # Teljesítménytábla a gépszámmal

<sup>3</sup>A fedél a motorház része. A fedelet csak a Smart Connector 2 A felszereléséhez vegye le, és tárolja biztonságosan a későbbi újbóli beszereléshez. A KombiMotort mindig a fedéllel vagy a Smart Connector 2 A csatlakozóval felszerelve használja.

## 3.2 Szimbólumok

A szimbólumok a KombiMotoron és az akkumulátoron lehetnek feltüntetve és a következőket jelentik:



1 LED pirosan világít. Túl meleg vagy túl hideg az akkumulátor.



4 LED pirosan villog. Üzemzavar áll fenn az akkumulátorban.



Tolja előre a kireteszelő tolokát a KombiMotor bekapcsolásához és a teljesítményfokozatok beállításához.



Ez a szimbólum jelöli a kireteszelő tolokát.



**L<sub>WA</sub>** Garantált zajteljesítményszint dB(A)-ban a 2000/14/EK irányelv szerint, az elektromos termékek zajkibocsátásának összehasonlíthatóságához.



Az akkumulátornak van Bluetooth®-os rádióinterfésze, és a STIHL connected app-pal össze lehet kapcsolni.



A szimbólum mellett látható adat az akkumulátornak a cellagyártó specifikációja szerinti energiatartalmára utal. Az alkalmazás során rendelkezésre álló energiatartalom csekélyebb.



A terméket ne dobja a háztartási szemétkébe.

## 4 Biztonsági tudnivalók

### 4.1 Figyelmeztető szimbólumok

A KombiMotoron vagy az akkumulátoron lévő figyelmeztető szimbólumok jelentése:



Tartsa be a biztonsági előírásokat és azok intézkedéseit.



Olvassa el, értse meg, és tartsa meg a használati utasítást.



A munka megszakításakor, szállításakor, tárolás, karbantartás vagy javítás esetén vegye ki az akkumulátort.



Tartsa be a biztonsági távolságot.



Óvja az akkumulátort nyílt lángtól és hőtől.



Az akkumulátort nem szabad folyadékba meríteni.



Tartsa be az akkumulátor megengedett hőmérsékleti tartományát.

### 4.2 Rendeltetészerű használat

A STIHL KMA 135 R KombiMotor különböző STIHL KombiSzerszámok meghajtására szolgál.

A KombiMotort esőben is lehet használni.

A KombiMotort egy STIHL AP akkumulátor vagy egy STIHL AR akkumulátor látja el energiával.

A  szimbólummal ellátott akkumulátorok a STIHL connected app-pal kombinálva lehetővé teszik a személyre szabást és az akkumulátorra Bluetooth®-technológiával történő történő információtovábbítást.

### ▲ FIGYELMEZTETÉS

- A STIHL által a KombiMotorhoz nem engedélyezett akkumulátorok tűzveszélyeket és robbanásokat okozhatnak. Súlyos, akár halálos személyi sérülések következhetnek be, és anyagi károk keletkezhetnek.
  - ▶ A KombiMotort egy STIHL AP akkumulátorral vagy egy STIHL AR akkumulátorral használja.
- Amennyiben a KombiMotort vagy az akkumulátort nem rendeltetés szerint használják, súlyos vagy halálos személyi sérülések, és anyagi károk keletkezhetnek.
  - ▶ A KombiMotort a jelen használati útmutatóban leírt módon használja.
  - ▶ Úgy használja az akkumulátort, ahogy az a STIHL AR akkumulátor használati utasításában, a STIHL connected app-ban és a [www.connect.stihl.com](http://www.connect.stihl.com) címen le van írva.

### 4.3 A felhasználóval szemben támasztott követelmények

### ▲ FIGYELMEZTETÉS

- A felhasználók betanítás nélkül nem tudják a KombiMotor és az akkumulátor veszélyeit felismerni vagy felbecsülni. A felhasználó vagy más személyek súlyos személyi sérüléseket szenvedhetnek el vagy meg is halhatnak.



- ▶ Olvassa el, értse meg, és tartsa meg a használati utasítást.

- ▶ Amennyiben a KombiMotort vagy az akkumulátort továbbadja más személynek: Adja át vele együtt a használati útmutatót is.
- ▶ Bizonyosodjon meg arról, hogy a felhasználó megfelel a következő követelményeknek:
  - A felhasználó kipihent.
  - A felhasználó fizikailag, érzékszervileg és szellemileg képes a KombiMotort és az akkumulátort kezelni és azzal dolgozni. Amennyiben a felhasználó fizikai, érzékszervi vagy szellemi képességeinél fogva korlátozottan képes erre, a felhasználó csak felügyelet mellett vagy egy felelős személy utasításai szerint dolgozhat a berendezéssel.
  - A felhasználó képes felismerni és felbecsülni a KombiMotor és az akkumulátor veszélyeit.
  - A felhasználó gyakorú vagy a felhasználó a nemzeti jogszabályok szerint felügyelet mellett képzést fog kapni a szakmára.
  - A felhasználó részesült STIHL márkaszerviz általi oktatásban, mielőtt először használná a KombiMotort.
  - A felhasználó nem áll alkohol, orvosságok vagy drogok hatása alatt.
- ▶ Amennyiben bizonytalanságok merülnének fel: Forduljon STIHL márkaszervizhez.

#### 4.4 Ruházat és felszerelés

### ▲ FIGYELMEZTETÉS

- Munkavégzés közben a hosszú haj becsípődhet a KombiMotorba. A kezelő súlyos sérülést szenvedhet.
  - ▶ A hosszú haját úgy kell összekötni és rögzíteni, hogy a haj a váll felett legyen.
- A leeső tárgyak fejsérüléseket okozhatnak.
  - ▶ Ha munka közben tárgyak zuhanhatnak le: Viseljen védősisakot.
- Munkavégzés közben por kavarodhat fel. A belélegzett por károsíthatja az egészséget és allergiás reakciókat válthat ki.
  - ▶ Amennyiben por keveredik fel: Viseljen porvédőmaszkot.
- A nem megfelelő ruházat beakadhat fába, bozótba és a KombiMotorba. A nem megfelelő ruházatot viselő kezelők súlyosan megsérülhetnek.
  - ▶ Viseljen testhez simuló ruházatot.
  - ▶ Vegye le a sálakat és az ékszereket.
- Ha a kezelő nem megfelelő lábbelit visel, elcsúszhat. A kezelő megsérülhet.

- ▶ Viseljen kemény, recézett talpú, zárt lábbelit.

#### 4.5 Munkaterületet és környezet

##### 4.5.1 KombiMotor

### ▲ FIGYELMEZTETÉS

- A beavatatlan személyek, a gyermekek és állatok nem tudják a KombiMotor veszélyeit felismerni és felbecsülni. A beavatatlan személyek, gyermekek és állatok súlyosan megsérülhetnek.
  - ▶ A beavatatlan személyeket, gyermekeket és állatokat tartsa távol a munkaterülettől.
  - ▶ Ne hagyja őrizetlenül a KombiMotort.
  - ▶ Gondoskodjon róla, hogy a gyermekek ne tudjanak a KombiMotorral játszani.
- A KombiMotor elektromos alkatrészei szikrákat gerjeszthetnek. A szikrák gyúlékony vagy robbanékony környezetben tűzvészeket és robbanásokat okozhatnak. Súlyos, akár halálos személyi sérülések következhetnek be, és anyagi károk keletkezhetnek.
  - ▶ Ne dolgozzon gyúlékony vagy robbanékony környezetben.

##### 4.5.2 Akkumulátor

### ▲ FIGYELMEZTETÉS

- A beavatatlan személyek, a gyermekek és állatok nem tudják az akkumulátor veszélyeit felismerni és felbecsülni. A beavatatlan személyek, gyermekek és állatok súlyosan megsérülhetnek.
  - ▶ A beavatatlan személyeket, gyermekeket és állatokat tartsa távol.
  - ▶ Ne hagyja őrizetlenül az akkumulátort.
  - ▶ Biztosítsa, hogy gyermekek ne tudjanak az akkumulátorral játszani.
- Az akkumulátor nincs védve az összes környezeti hatás ellen. Amennyiben az akkumulátort kitesszük bizonyos környezeti hatásoknak, az akkumulátor tüzet foghat, felrobbanhat vagy javíthatatlanul károsodik. Súlyos személyi sérülések és anyagi károk keletkezhetnek.



- ▶ Óvja az akkumulátort nyílt lángtól és hőtől.
- ▶ Az akkumulátort ne dobja tűzbe.



- ▶ Az akkumulátort - 10 °C és + 50 °C közötti hőmérsékleti tartományban használja és tárolja.



- ▶ Az akkumulátort nem szabad folyadékba meríteni.
- ▶ Tartsa távol az akkumulátort a fémból készült kis tárgyaktól.
- ▶ Az akkumulátort ne tegye ki magas nyomásnak.
- ▶ Az akkumulátort ne tegye ki mikrohullámú sugárzásnak.
- ▶ Óvja az akkumulátort a vegyszerektől és sóktól.

## 4.6 Biztonságos állapot

### 4.6.1 KombiMotor

A KombiMotor akkor van biztonságos állapotban, amikor a következő feltételek teljesülnek:

- A KombiMotor sértetlen.
- A KombiMotor tiszta.
- A kezelőelemek működnek és nincsenek módosítva.
- A jelen használati utasításban megadott KombiSzerszám van felszerelve.
- A KombiSzerszám megfelelően van felszerelve.
- Eredeti, ehhez a KombiMotorhoz való STIHL tartozék van felszerelve.
- A tartozék megfelelően van beszerelve.

## ▲ FIGYELMEZTETÉS

- Nem biztonságos állapotban az alkatrészek nem működnek megfelelően, és a biztonsági berendezések hatástalanná válnak. Súlyos vagy halálos személyi sérülések következhetnek be.
  - ▶ Csak sérülésmentes KombiMotorral dolgozon.
  - ▶ Ha a KombiMotor bepiszkolódott: Tisztítsa meg a KombiMotort.
  - ▶ Ne változtassa meg a KombiMotort. Kivétel: Egy, a jelen használati utasításban megadott KombiSzerszám felszerelése.
  - ▶ Amennyiben a kezelőelemek nem működnek: Ne dolgozzon a KombiMotorral.
  - ▶ Eredeti, ehhez a KombiMotorhoz való STIHL tartozékot szereljen fel.
  - ▶ A KombiSzerszámot úgy szerelje fel, ahogy az a KombiSzerszám használati utasításában le van írva.
  - ▶ A tartozékot a jelen használati utasításban vagy a tartozék használati utasításában leírt módon szerelje fel.
  - ▶ Ne dugjon tárgyakat a KombiMotor nyílásaiba.
- Az elhasználódott vagy megrongálódott táblákat ki kell cserélni.
- Amennyiben bizonytalanságok merülnének fel: Forduljon STIHL márkaszervizhez.

### 4.6.2 Akkumulátor

Az akkumulátor akkor van biztonsági szempontból megfelelő állapotban, ha teljesülnek az alábbi feltételek:

- Az akkumulátor sérülésmentes.
- Az akkumulátor tiszta és száraz.
- Az akkumulátor működőképés és nem alakították át.

## ▲ FIGYELMEZTETÉS

- Az akkumulátor csak üzembiztos állapotban működtethető biztonságosan. Ellenkező esetben súlyos személyi sérülések következhetnek be.
  - ▶ Kizárólag sérülésmentes és működőképés akkumulátorral dolgozzunk.
  - ▶ Ne töltsünk sérült vagy meghibásodott akkumulátort.
  - ▶ Ha az akkumulátor beszennyeződött vagy átnedvesedett, tisztítsuk meg, majd hagyjuk kiszáradni.
  - ▶ Tilos átalakítani az akkumulátort.
  - ▶ Ne helyezünk tárgyakat az akkumulátor nyílásaiba.
  - ▶ Soha ne kössük össze az akkumulátor elektromos érintkezőit fémtárggyal, rövidzárlatot okozva ezzel.
  - ▶ Ne bontsuk meg az akkumulátort.
  - ▶ Az elhasználódott vagy sérült tájékoztató táblákat ki kell cserélni.
- A sérült akkumulátorból folyadék folyhat ki. A bőrre vagy szembe kerülő folyadék bőr-, illetve szemirritációt okozhat.
  - ▶ Kerüljük az érintkezést a folyadékkal.
  - ▶ Ha a folyadék a bőrre kerül, mossuk le bő vízzel és szappannal az érintett bőrfelületet.
  - ▶ Ha a folyadék szembe kerül, legalább 15 percen keresztül öblítsük a szemet bő vízzel, és orvoshoz kell fordulni.
- Az akkumulátor sérülése vagy meghibásodása esetén szokatlan szag vagy füst, illetve tűz keletkezhet. Ez súlyos vagy halálos személyi sérülésekhez, illetve anyagi károkhoz vezethet.
  - ▶ Ha az akkumulátor környezetében szokatlan szag vagy füst képződik, ne használjuk az akkumulátort, és távolítsuk el a környezetéből az éghető anyagokat.
  - ▶ Ha az akkumulátor lángra kap, kíséreljük meg tűzoltókészülékkel vagy vízzel eloltani a tüzet.

## 4.7 Munkálatok

### ▲ FIGYELMEZTETÉS

- A felhasználó bizonyos helyzetekben nem tud koncentrált odafigyeléssel tovább dolgozni. A kezelő megbotolhat, eleshet és súlyosan megsérülhet.
  - ▶ Nyugodtan és megfontoltan dolgozzon.
  - ▶ Amennyiben a fény- és látásviszonyok gyengék: Ne dolgozzon a KombiMotorral.
  - ▶ Egyedül kezelje a KombiMotort.
  - ▶ Ügyeljen az akadályokra.
  - ▶ A talajon állva dolgozzon és tartsa meg egyensúlyát. Ha a magasban kell dolgoznia: Használjon emelő munkaállványt vagy egy biztonságos állványt.
  - ▶ Ha fáradtság jelei jelentkeznek: Iktasson be egy szünetet.
- Amennyiben a KombiMotor munkavégzés közben változik vagy szokatlanul viselkedik, előfordulhat, hogy a KombiMotor nincs biztonságos állapotban. Súlyos személyi sérülések és anyagi károk keletkezhetnek.
  - ▶ Hagyja abba a munkát, vegye ki az akkumulátort és forduljon STIHL márkaszervizhez.
- Munkavégzés közben a KombiMotor rezgéseket generálhat.
  - ▶ Viseljen kesztyűt.
  - ▶ Tartson munkaközi szüneteket.
  - ▶ Amennyiben vérkeringési zavarok tünetei jelentkeznek: Forduljon orvoshoz.
- A felhasználó veszélyes helyzetben pánikba eshet és előfordulhat, hogy nem veszi le a hordozórendszert. A felhasználó súlyos sérülést szenvedhet.
  - ▶ Gyakorolja a hordozórendszer levételét.

### ▲ VESZÉLY

- Amennyiben feszültségvezető vezetékek közelében dolgozik, a KombiMotor hozzáérhet a feszültségvezető vezetékekhez, és megsérülhet azokat. A felhasználó súlyos vagy halálos sérülést szenvedhet.



- ▶ Az áramvezető vezetékektől tartsa be a 15 m távolságot.

## 4.8 Szállítás

### 4.8.1 KombiMotor

### ▲ FIGYELMEZTETÉS

- Szállítás közben a KombiMotor felborulhat vagy mozoghat. Személyi sérülések és anyagi károk keletkezhetnek.



- ▶ Vegye ki az akkumulátort.

- ▶ Amennyiben KombiSzerszám van felszerelve: A KombiMotort úgy szállítsa, ahogy az a felszerelt KombiSzerszám használati utasításában le van írva.
- ▶ Biztosítsa a KombiMotort feszítőhevederekkel, szíjjal vagy egy hálóval úgy, hogy ne tudjon felborulni vagy mozogni.

### 4.8.2 Akkumulátor

### ▲ FIGYELMEZTETÉS

- Az akkumulátor nincs védve az összes környezeti hatás ellen. Amennyiben az akkumulátort kitesszük bizonyos környezeti hatásoknak, az akkumulátor megrongálódhat és anyagi károk következhetnek be.
  - ▶ Ne szállítson sérült akkumulátort.
- Szállítás közben az akkumulátor felborulhat vagy mozoghat. Személyi sérülések és anyagi károk keletkezhetnek.
  - ▶ Az akkumulátort úgy csomagolja be, hogy ne mozoghasson.
  - ▶ Úgy biztosítsa ki a csomagot, hogy ne tudjon mozogni.

## 4.9 Tárolás

### 4.9.1 KombiMotor

### ▲ FIGYELMEZTETÉS

- A gyermekek nem tudják a KombiMotor veszélyeit felismerni és felbecsülni. A gyermekek súlyos sérüléseket szenvedhetnek.



- ▶ Vegye ki az akkumulátort.

- ▶ A KombiMotort gyermekek által nem hozzáférhető helyen kell tartani.
- A KombiMotoron lévő elektromos érintkezők és fém alkatrészek nedvesség hatására berozsdásodhatnak. A KombiMotor károsodhat.



► Vegye ki az akkumulátort.

► A KombiMotort tisztán és szárazon tárolja.

#### 4.9.2 Akkumulátor

### ▲ FIGYELMEZTETÉS

- A gyermekek nem tudják az akkumulátor veszélyeit felismerni és felbecsülni. A gyermekek súlyos sérüléseket szenvedhetnek.
  - Az akkumulátort gyermekek által nem hozzáférhető helyen kell tartani.
- Az akkumulátor nincs védve az összes környezeti hatás ellen. Amennyiben az akkut kitésszük bizonyos környezeti hatásoknak, megjavíthatatlanná válhat.
  - Az akkut tisztán és szárazon tárolja.
  - Az akkumulátor zárt helyiségben tárolja.
  - Az akkumulátort tárolja a KombiMotortól külön.
  - Amennyiben az akkumulátort a töltőkészülékben tárolja: Húzza ki a hálózati dugaszt, és az akkumulátort 40% és 60% közötti töltöttségi állapotban (2 zölden világító LED) tárolja.
  - Az akkumulátort - 10 °C és + 50 °C közötti hőmérsékleti tartományban tárolja.

#### 4.10 Tisztítás, karbantartás és javítás

### ▲ FIGYELMEZTETÉS

- Amennyiben tisztítás, karbantartás vagy javítás során az akkumulátor be van helyezve, a KombiMotor véletlenül beindulhat. Súlyos személyi sérülések és anyagi károk keletkezhetnek.



► Vegye ki az akkumulátort.

- A dörzshatású tisztítószerek, a vízszugárral vagy hegyes tárgyakkal történő tisztítás károsíthatja a KombiMotort vagy az akkumulátort. Amennyiben a KombiMotort vagy az akkumulátort nem megfelelőképpen tisztítják, az alkatrészek esetleg nem működnek megfelelően és a biztonsági berendezések hatástalanná válnak. Súlyos személyi sérülések következhetnek be.
  - A KombiMotort és az akkumulátort a jelen használati utasításban leírt módon tisztítsa.
- Amennyiben a KombiMotort vagy az akkumulátort nem megfelelőképpen tartják karban

vagy javítják, az alkatrészek esetleg nem működnek megfelelően és a biztonsági berendezések hatástalanná válnak. Súlyos vagy halálos személyi sérülések következhetnek be.

- A KombiMotort és az akkumulátort ne tartsa karban saját maga és ne javítsa.
- Amennyiben a KombiMotor vagy az akkumulátor karbantartása vagy javítása szükséges: Forduljon STIHL márkaszervizhez.

## 5 KombiMotor felkészítése a használatra

### 5.1 A KombiMotor felkészítése a használatra

Minden munkakezdés előtt a következő lépéseket kell megtenni:

- Bizonyosodjon meg róla, hogy a következő alkotóelemek biztonságos állapotban vannak:
  - KombiMotor, 4.6.1.
  - A KombiSzerszám, ahogy a KombiSzerszám használati utasításában le van írva.
  - Akkumulátor, 4.6.2.
- Az akkumulátor vizsgálata, 12.2.
- Teljesen töltsé fel az akkumulátort a STIHL AL 101, 301, 301-4, 500 töltőkészülékek használati utasításában ismertetett módon.
- A KombiMotor tisztítása, 17.1.
- A körfogantyú felszerelése, 8.1.
- Amennyiben FS-KM vagy RG-KM modellt használ: Az előtolási korlátozó felszerelése, 8.2.
- A KombiSzerszámot úgy szerelje fel, ahogy az a KombiSzerszám használati utasításában le van írva.
- A hordozórendszer felvétele és beállítása, 9.1.
- A körfogantyú beállítása, 9.2.
- Kezelőelemek vizsgálata, 12.1.
- Amennyiben nem tudja az összes lépést kivitelezni: Ne használja a KombiMotort és forduljon STIHL márkaszervizhez.

### 5.2 Az akkumulátor összekapcsolása a STIHL connected App-pal, Bluetooth®-os rádióinterfészsel

- Aktiválja a Bluetooth®-os rádióinterfészt a mobilkészüléken.
- Aktiválja a Bluetooth®-os rádióinterfészt az akkumulátoron, 7.1.

- ▶ Töltse le a STIHL connected App-ot az App Store-ból a mobilkészülékre, és hozzon létre fiókot.
- ▶ Nyissa meg a STIHL connected App-ot és jelentkezzen be.
- ▶ Adja hozzá az akkumulátort a STIHL connected App-ban, és kövesse a képernyőn megjelenő utasításokat.

Kapcsolatfelvételi lehetőségeket és további tájékoztatást a <https://support.stihl.com> vagy az STIHL connected App-ban talál.

A STIHL connected App-ban piactól függően érhető el.

## 6 Akku töltés és LED-ek

### 6.1 Akkumulátortöltés

A töltési idő különböző tényezőktől függ, pl. az akkumulátor hőmérsékletétől vagy a környezeti hőmérséklettől. A tényleges töltési idő eltérhet a megadott töltési időtől. A töltési időről bővebben a [www.stihl.com/charging-times](http://www.stihl.com/charging-times) oldalon tájékozódhat.

- ▶ Az akkumulátort a STIHL AL 101, 301, 301-4, 500 töltőkészülék útmutatójában leírt módon töltsen.

### 6.2 A töltési állapot kijelzése

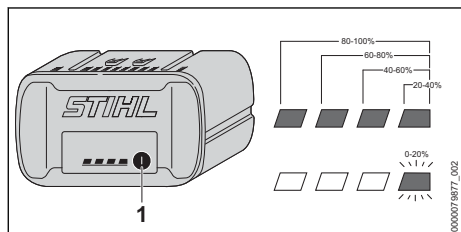

- ▶ Nyomja meg a nyomógombot (1). A LED-ek kb. 5 mp-ig zölden világítanak, és kijelzik a töltési állapotot.
- ▶ Amennyiben a jobb oldali LED zölden villog: Töltse fel az akkumulátort.

### 6.3 Az akkumulátoron lévő LED-ek

A LED-ek az akkumulátor töltési állapotát vagy üzemzavarokat jelezhetik ki. A LED-ek zölden vagy pirosan világíthatnak vagy villoghatnak.

Ha a LED-ek zölden világítanak vagy villognak, akkor a töltöttségi szintet jelzik.

- ▶ Amennyiben a LED-ek pirosan világítanak vagy villognak: Üzemzavarok elhárítása,

Üzemzavar áll fenn a KombiMotorban vagy az akkumulátorban.

## 7 Bluetooth®-os rádióinterfész aktiválása és inaktíválása

### 7.1 Bluetooth®-os rádióinterfész aktiválása

- ▶ Ha az akkumulátor rendelkezik Bluetooth®-os rádióinterfészszel: Nyomja meg a nyomógombot, és tartsa nyomva, amíg a szimbólum melletti "BLUETOOTH®" LED kék színrel világít kb. 3 másodpercig.

Az akkumulátoron aktiválva van a Bluetooth®-os rádióinterfész.

### 7.2 Bluetooth®-os rádióinterfész inaktíválása

- ▶ Ha az akkumulátor rendelkezik Bluetooth®-os rádióinterfészszel: Nyomja meg a nyomógombot, és tartsa nyomva, amíg a szimbólum melletti "BLUETOOTH®" LED hatszor kéken villog .

Az akkumulátoron lévő Bluetooth®-os rádióinterfész inaktíválva van.

## 8 KombiMotor összeszerelése

### 8.1 A körfogantyú felszerelése

- ▶ Kapcsolja ki a KombiMotort és vegye ki az akkut.

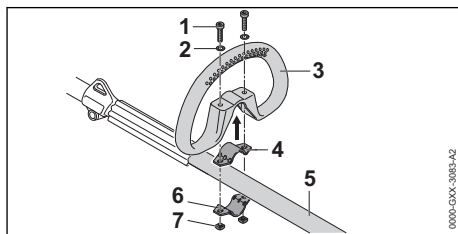

- ▶ Tegye a bilincset (4) a körfogantyúba (3).
- ▶ Helyezze a körfogantyút (3) a bilincssel (4) együtt a szárra (5).
- ▶ Helyezze az alátéteket (2) a csavarokra (1).
- ▶ Nyomja a bilincset (6) a szárra (5).
- ▶ Vezesse át a csavarokat (1) a körfogantyú (3) furatain keresztül a bilincsekbe (4 és 6).
- ▶ Csavarja fel és húzza meg szorosan az anyákat (7).

A körfogantyút nem szabad ismét leszerelni.

## 8.2 A körfogantyú előtolási korlátozóval való beszerelése

- ▶ Kapcsolja ki a KombiMotort és vegye ki az akkut.

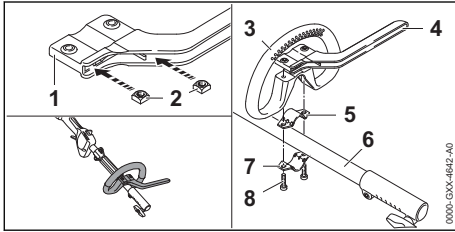

- ▶ Úgy tegye az anyákat (2) az előtolási korlátozóba (1), hogy azok fedjék a furatokat.
- ▶ Tegye a bilincset (5) a körfogantyúba (3).
- ▶ Helyezze a körfogantyút (3) a bilincsel (5) és az előtolási korlátozóval (4) együtt a szárra (6).
- ▶ Nyomja a bilincset (7) a szárra (6).
- ▶ Csavarja be a csavarokat (8) és húzza meg szorosra.

## 9 KombiMotor beállítása a felhasználó számára

### 9.1 A egyvállas heveder felvétele és beállítása

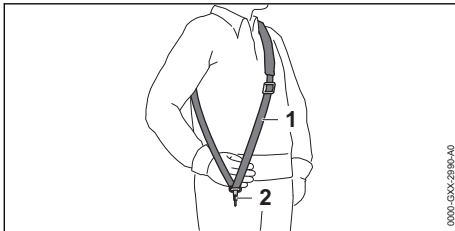

- ▶ Vegye fel az egyvállas hevedert (1).
- ▶ Az egyvállas hevedert (1) úgy állítsa be, hogy a karabinerhorog (2) kb. tenyérnyire legyen a jobb csípő alatt.

A használatra engedélyezett további hordozórendszereket a jelen használati utasításban ismertetjük, 22.

### 9.2 A körfogantyú beigazítása és beállítása

A felhasználó testmagasságától és a használatától függően a körfogantyút különböző pozíciókba lehet állítani.

- ▶ Kapcsolja ki a KombiMotort és vegye ki az akkut.

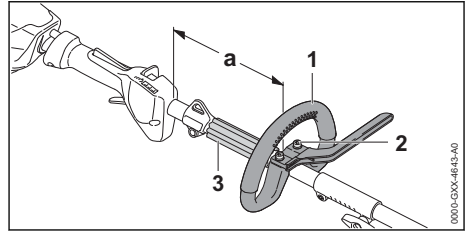

- ▶ Lazítsa meg a csavarokat (2).
- ▶ Úgy tolja el a körfogantyút (1) a kívánt pozícióba, hogy a következő feltételek teljesüljenek:
  - A távköztartó (3) elfér a körfogantyú (1) és a hordozófül között.
  - a = maximum 25 cm
- ▶ Húzza meg a csavarokat (2) annyira, hogy a körfogantyút (1) már ne lehessen elforgatni a szár körül.

## 10 Az akku behelyezése és kivévése

### 10.1 Az akkumulátor behelyezése

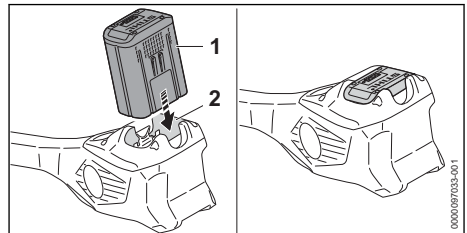

- ▶ Tolja az akkumulátort (1) ütközésig az akkumulátorüregbe (2). Az akkumulátor (1) kattánással bereteszelődik és rögzül.

### 10.2 Az akkumulátor kivétele

- ▶ Állítsa a KombiMotort sík felületre.

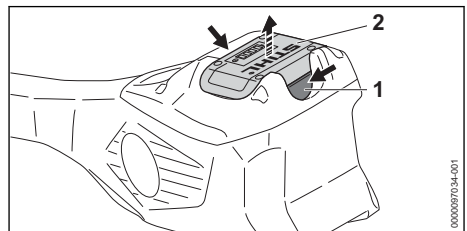

- ▶ Nyomja le mindkét záremeltyűt (1). Az akkumulátor (2) ki van reteszelve és kivethető.



## 11 KombiMotor bekapcsolása és kikapcsolása

### 11.1 A KombiMotor bekapcsolása

- ▶ A KombiMotort úgy tartsa a jobb kezével a kezelőfogantyúnál fogva, hogy a hüvelykujja körbefogja a kezelőfogantyút.
- ▶ A KombiMotort úgy tartsa a bal kézzel a körfogantyúnál fogva, hogy a hüvelykujja körbefogja a körfogantyút.

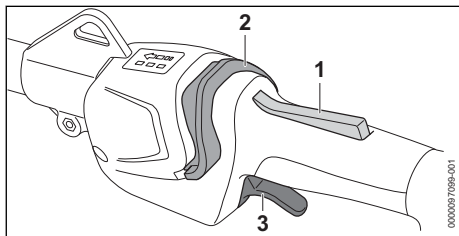

- ▶ Nyomja le kézzel a kapcsolóemeltűzárát (1), és tartsa lenyomva.
- ▶ Nyomja a kireteszelő tolokát (2) a körfogantyú irányába a hüvelykujjával. A LED-ek világítanak és az utoljára beállított teljesítményfokozatot mutatják.
- ▶ Nyomja le mutatóujjával a kapcsolóemeltűt (3) és tartsa lenyomva. A KombiMotor felgyorsul és a KombiSzerszám meghajtást kap.

Minél tovább nyomja a kapcsolóemeltűt (3), annál gyorsabb a KombiSzerszám meghajtása.

A KombiMotor úgy is bekapcsolható, ha először megnyomja a kireteszelő tolokát (2), majd 5 másodpercen belül (amíg a LED-ek villognak) a kapcsolóemeltűzárát (1). Ezzel a kapcsolóemeltű (3) kiold, és a KombiMotor használatra kész.

Ha a bekapcsolás után elengedik a kapcsolóemeltűt (3) és a kapcsolóemeltűzárát (1), akkor a LED-ek még 5 másodpercig világítanak. Amíg a LED-ek villognak, addig a KombiMotor a kireteszelő toloká (2) működtetése nélkül újra bekapcsolható.

### 11.2 A KombiMotor kikapcsolása

- ▶ Engedje el a kapcsolóemeltűt és a kapcsolóemeltűzárát.
- ▶ Várja meg, hogy a KombiSzerszám már nem kapjon meghajtást.
- ▶ Ha a KombiSzerszám továbbra is kap hajtást: Vegye ki az akkumulátort és forduljon STIHL márkaszervizhez. A KombiMotor meghibásodott.

## 12 A KombiMotor és az akkumulátor ellenőrzése

### 12.1 Kezelőelemek vizsgálata

#### A kapcsolóemeltűzár és a kapcsolóemeltű

- ▶ Vegye ki az akkumulátort.
- ▶ Próbálja meg megnyomni a kapcsolóemeltűt anélkül, hogy megnyomná a kapcsolóemeltűzárát.
- ▶ Amennyiben a kapcsolóemeltűt le lehet nyomni: Ne használja a KombiMotort és forduljon STIHL márkaszervizhez. A kapcsolóemeltűzár meghibásodott.
- ▶ Nyomja le a kapcsolóemeltűzárát, és tartsa lenyomva.
- ▶ Nyomja le a kapcsolóemeltűt és engedje el újból.
- ▶ Amennyiben a kapcsolóemeltű vagy a kapcsolóemeltűzár nehezen működik vagy nem ugrik vissza kiindulási helyzetébe: Ne használja tovább a KombiMotort és forduljon STIHL márkaszervizhez. A kapcsolóemeltű vagy a kapcsolóemeltűzár meghibásodott.

#### A KombiMotor bekapcsolása

- ▶ Helyezze be az akkumulátort.
- ▶ Nyomja le a kapcsolóemeltűzárát, és tartsa lenyomva.
- ▶ Nyomja a kireteszelő tolokát a körfogantyú irányába a hüvelykujjával.
- ▶ Nyomja le a kapcsolóemeltűt és tartsa lenyomva. A KombiSzerszám mozog.
- ▶ Ha 3 LED az akkumulátoron pirosan villog: Vegye ki az akkumulátort és forduljon STIHL márkaszervizhez. Üzemzavar áll fenn a KombiMotorban.
- ▶ Engedje el a kapcsolóemeltűt.
- ▶ A KombiSzerszám már nem kap meghajtást.
- ▶ Ha a KombiSzerszám továbbra is kap hajtást: Vegye ki az akkumulátort és forduljon STIHL márkaszervizhez. A KombiMotor meghibásodott.

### 12.2 Az akkumulátor vizsgálata

- ▶ Nyomja le az akkumulátoron található nyomógombot. A LED-ek világítanak vagy villognak.
- ▶ Amennyiben a LED-ek nem világítanak vagy villognak: Ne használja az akkumulátort és forduljon egy STIHL márkaszervizhez. Üzemzavar áll fenn az akkumulátorban.

## 13 KombiMotorral való munkavégzés

### 13.1 A KombiMotor tartása és vezetése

A rászert KombiSzerszámtól és az alkalmazástól függően a KombiMotort eltérő módon kell tartani és vezetni.

- ▶ A KombiMotort a rászert KombiSzerszám használati utasításában leírt módon tartsa és aszerint vezesse.

### 13.2 A teljesítményfokozat beállítása

Használatától függően 3 teljesítményszintet lehet beállítani. A LED-ek a beállított teljesítményszintet mutatják. Minél magasabb a teljesítményfokozat, annál gyorsabb lehet a KombiSzerszám meghajtása.

A beállított teljesítményszint hatással van az akkumulátor működési idejére. Minél alacsonyabbra van állítva a teljesítményszint, annál hosszabb az akkumulátor működési ideje.

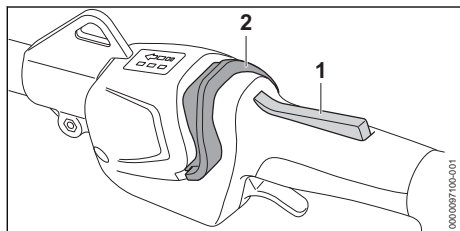

- ▶ Nyomja le a kapcsolóemelőzárát (1), és tartsa lenyomva.
- ▶ Nyomja a kireteszelő tolokát (2) a körfogantyú irányába a hüvelykujjával. A LED-ek világítanak és a beállított teljesítményfokozatot mutatják.
- ▶ Nyomja a kireteszelő tolokát (2) előre felé, tartsa meg rövid ideig majd hagyja visszaugrorni. A következő teljesítményszint be van állítva. A harmadik teljesítményfokozat után ismét az első teljesítményfokozat következik.
- ▶ Nyomja a kireteszelő tolokát (2) olyan sokszor előre felé és hagyja visszaugrorni, amíg a kívánt teljesítményfokozatot be nem állította.

Bármelyik KombiSzerszám használható bármelyik beállított teljesítményfokozattal.

## 13.3 Munkálatok

A rászert KombiSzerszámtól függően a KombiMotorral különbözőképpen lehet munkát végezni.

- ▶ Úgy dolgozzon, ahogy az a rászert KombiSzerszám használati utasításában le van írva

## 14 Munka után

### 14.1 Munkavégzés után

- ▶ Kapcsolja ki a KombiMotort és vegye ki az akkut.
- ▶ Ha a KombiMotor nedves: Hagyja a KombiMotort megszáradni.
- ▶ Ha az akkumulátor nedves: Hagyja az akkumulátort megszáradni.
- ▶ Tisztítsa meg a KombiMotort.
- ▶ Tisztítsa meg az akkumulátort.

## 15 Szállítás

### 15.1 A KombiMotor szállítása

- ▶ Kapcsolja ki a KombiMotort és vegye ki az akkut.

#### A KombiMotor hordozása

- ▶ Úgy vigye a KombiMotort egy kézzel a szárnál fogva, hogy a KombiSzerszám hátrafelé nézzen és a KombiMotor egyensúlyban legyen.

#### A KombiMotor szállítása járműben

- ▶ Úgy biztosítsa a KombiMotort, hogy az ne tudjon felborulni vagy mozogni.

### 15.2 Az akkumulátor szállítása

- ▶ Kapcsolja ki a KombiMotort és vegye ki az akkut.
- ▶ Bizonyosodjon meg róla, hogy az akkumulátor biztonságos állapotban van.
- ▶ Úgy csomagolja el az akkumulátort, hogy az ne tudjon mozogni a csomagolásban.
- ▶ Úgy biztosítsa ki a csomagot, hogy ne tudjon mozogni.

Az akkumulátorra a veszélyes áruk szállítására vonatkozó követelmények érvényesek. Az akkumulátor UN 3480 (lítium-ionos akkumulátorok) besorolású, valamint az Ellenőrzések és kritériumok ENSZ kézikönyv, III. rész, 38.3 szakaszának megfelelően lett megvizsgálva.

A szállítási feltételekről bővebben a [www.stihl.com/safety-data-sheets](http://www.stihl.com/safety-data-sheets) oldalon tájékozódhat.

## 16 Tárolás

### 16.1 A KombiMotor tárolása

- ▶ Kapcsolja ki a KombiMotort és vegye ki az akkut.
- ▶ A KombiSzerszámot úgy szerelje le, ahogy az a KombiSzerszám használati utasításában le van írva.
- ▶ A KombiMotort úgy tárolja, hogy a következő feltételek teljesüljenek:
  - A KombiMotor gyermekek által nem hozzáférhető helyen van.
  - A KombiMotor tiszta és száraz.

### 16.2 Akkumulátor tárolása

A STIHL azt ajánlja, hogy az akkumulátort 40 % és 60 % (2 zölden világító LED) közötti töltöttségi szinten tárolja.

- ▶ Az akkumulátort úgy tárolja, hogy a következő feltételek teljesüljenek:
  - Az akkumulátor gyermekek által nem hozzáférhető helyen van.
  - Az akkumulátor tiszta és száraz.
  - Az akkumulátor zárt helyiségben van.
  - Az akkumulátor le van választva a KombiMotorról.
  - Amennyiben az akkumulátort a töltőkészülékben tárolja: Húzza ki a hálózati dugaszt, és az akkumulátort 40% és 60% közötti töltöttségi állapotban (2 zölden világító LED) tárolja.
  - Az akkumulátor - 10 °C és + 50 °C közötti hőmérsékleti tartományban van.

#### TUDNIVALÓ

- Ha nem úgy tárolják az akkumulátort, ahogy az a jelen használati utasításban elő van írva, akkor az akkumulátor teljesen lemerülhet és megjavíthatatlanul károsodhat.
  - ▶ A lemerült akkumulátort tárolás előtt tölts fel. A STIHL azt ajánlja, hogy az akkumulátort 40% és 60% (2 zölden világító LED) közötti töltöttségi szinten tárolja.
  - ▶ Az akkumulátort tárolja a KombiMotortól külön.

## 17 Tisztítás

### 17.1 A KombiMotor tisztítása

- ▶ Kapcsolja ki a KombiMotort és vegye ki az akkut.
- ▶ A KombiMotort nedves ruhával tisztítsa meg.
- ▶ Távolítsa el az idegentesteket az akkumulátorrüregből és tisztítsa meg az akkumulátorrüreg nedves kendővel.

- ▶ Az akkumulátorrüregben lévő elektromos érintkezőket ecsettel vagy puha kefével tisztítsa meg.

### 17.2 A levegőszűrő tisztítása

- ▶ Kapcsolja ki a KombiMotort és vegye ki az akkut.

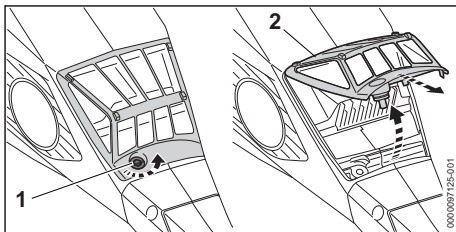

- ▶ Tisztítsa meg a levegőszűrő (2) környékét nedves kendővel vagy ecsettel.
- ▶ Forgassa addig a csavart (1) az óramutató járásával ellentétes irányba, hogy a levegőszűrőt (2) le lehessen venni.
- ▶ Hajtsa fel a levegőszűrőt (2) és vegye le.
- ▶ Folyó víz alatt mossa le a durva szennyeződésekét a levegőszűrő (2) külső oldaláról.
- ▶ Amennyiben a levegőszűrő (2) meg van sérülve: Cseréljen levegőszűrőt (2).
- ▶ Hagyja megszáradni a levegőszűrőt (2) szabad levegőn.
- ▶ Tegye be a levegőszűrőt (2) a szűrőházba és hajtsa le.  
A levegőszűrőnek (2) körben a ház szélén kell feküdni.
- ▶ Csavarja be a csavart (1) és húzza meg szorosan.

### 17.3 Az akku tisztítása

- ▶ Az akkut nedves ruhával tisztítsa meg.

## 18 Karbantartás és javítás

### 18.1 Karbantartási időközök

A karbantartási időközök a környezeti feltételek és a munkafeltételek függvényei. A STIHL cég az alábbi karbantartási időközöket ajánlja:

#### Minden 50. üzemóra elteltével

- ▶ Tisztítsa meg a levegőszűrőt.

#### Évente

- ▶ Ellenőriztesse a KombiMotort STIHL márkaszervizben.

### 18.2 A KombiMotor javítása

A felhasználó nem tudja a KombiMotort saját maga megjavítani.

- ▶ Amennyiben a KombiMotor hibás vagy megsérült: Ne használja a KombiMotort és forduljon STIHL márkaszervizhez.

- ▶ Amennyiben az akku hibás vagy megsérült: Cserélje ki az akkut.



### 18.3 Az akku karbantartása és javítása

Az akkut nem kell karbantartani és nem lehet javítani.

## 19 Hibaelhárítás

### 19.1 A KombiMotor és az akkumulátor üzemzavarainak elhárítása

Üzemzavar	Az akkumulátoron lévő LED-ek	Oka	Megoldás
A KombiMotor bekapcsoláskor nem indul be.	1 LED zölden villog.	Túl alacsony az akkumulátor feltöltöttsége.	▶ Az akkumulátort a STIHL AL 101, 301, 301-4, 500 töltőkészülékek használati utasításában leírt módon töltsse.
	1 LED pirosan világít.	Túl meleg vagy túl hideg az akkumulátor.	▶ Vegye ki az akkumulátort. ▶ Várja meg, amíg az akkumulátor lehül vagy felmelegszik.
	3 LED pirosan villog.	Üzemzavar áll fenn a KombiMotorban.	▶ Vegye ki az akkumulátort. ▶ Tisztítsa meg az elektromos érintkezőket az akkumulátorüregben. ▶ Helyezze be az akkumulátort. ▶ Kapcsolja be a KombiMotort. ▶ Ha továbbra is 3 LED villog pirosan: Ne használja a KombiMotort és forduljon STIHL márkaszervizhez.
	3 LED pirosan világít.	A KombiMotor túl meleg.	▶ Vegye ki az akkumulátort. ▶ Hagyja lehűlni a KombiMotort.
	4 LED pirosan villog.	Üzemzavar áll fenn az akkumulátorban.	▶ Vegye ki, majd tegye vissza az akkumulátort. ▶ Kapcsolja be a KombiMotort. ▶ Ha továbbra is 4 LED villog pirosan: Ne használja az akkumulátort és forduljon STIHL márkaszervizhez.
		A KombiMotor és az akku közötti elektromos összeköttetés megszakadt.	▶ Vegye ki az akkumulátort. ▶ Tisztítsa meg az elektromos érintkezőket az akkumulátorüregben. ▶ Helyezze be az akkumulátort.
		A KombiMotor vagy az akkumulátor nedves.	▶ Hagyja megszáradni a KombiMotort vagy az akkumulátort.
	A kapcsolóemelőt már a kireteszelő tolóka megnyomása előtt megnyomták.	▶ A KombiMotort a jelen használati utasításban leírt módon kapcsolja be.	
A KombiMotor üzem közben kikapcsol.	3 LED pirosan világít.	A KombiMotor túl meleg.	▶ Vegye ki az akkumulátort. ▶ Hagyja lehűlni a KombiMotort.
		Elektromos zavar áll fenn.	▶ Vegye ki, majd tegye vissza az akkumulátort. ▶ Kapcsolja be a KombiMotort.
A KombiMotor működési ideje túl rövid.		Az akkumulátor nincs teljesen feltöltve.	▶ Teljesen töltsse fel az akkumulátort a STIHL AL 101, 301, 301-4, 500 töltőkészülékek használati utasításában ismertetett módon.

Üzemzavar	Az akkumulátoron lévő LED-ek	Oka	Megoldás
		Az akkumulátor élet-tartama lejárt.	► Cserélje ki az akkumulátort.
Nem állíthatók be a teljesítményfokozatok.		A kapcsolóemeltű be van nyomva és a KombiMotor be van kapcsolva.	► Engedje el a kapcsolóemeltűt és csak a kapcsolóemeltűzárat tartsa nyomva. ► A teljesítményfokozatot a jelen használati utasításban leírt módon állítsa be.
A  jelű akkumulátor a STIHL connected app segítségével nem lehet megtalálni.		Az akkumulátoron vagy a mobilkészüléken a Bluetooth®-os rádióinterfész inaktívva van.	► Aktiválja a Bluetooth®-os rádióinterfészt az akkumulátoron és a mobilkészüléken.
		Az akkumulátor és a mobilkészülék között túl nagy a távolság.	► Csökkentse a távolságot,  20.2. ► Ha az akkumulátort továbbra sem nem lehet a STIHL connected app-pal megtalálni: Forduljon STIHL márkaszervizhez.

## 19.2 Terméktámogatás és segítség az alkalmazáshoz

Terméktámogatást és az alkalmazáshoz segítséget STIHL márkaszerviznél kaphat.

Kapcsolatfelvételi lehetőségeket és további tájékoztatást a <https://support.stihl.com> vagy a [www.stihl.com](http://www.stihl.com) címen talál.

## 20 Műszaki adatok

### 20.1 KombiMotor STIHL KMA 135 R

- Engedélyezett akkumulátorok:
  - STIHL AP
  - STIHL AR

– Súly KombiSzerszám nélkül: 3,4 kg

A működési időről bővebben a [www.stihl.com/battery-life](http://www.stihl.com/battery-life) oldalon tájékozódhat.

### 20.2 STIHL AP akkumulátor

- Akkumulátor-technológia: Lítiumionos
- Feszültség: 36 V
- Kapacitás Ah-ban: lásd a teljesítménytáblát
- Energiatartalom Wh-ban: lásd a teljesítménytáblát
- Súly kg-ban: lásd a teljesítménytáblát
- Megengedett hőmérséklet-tartomány az használatához és a tároláshoz: - 10 °C és + 50 °C között
- Bluetooth®-os rádióinterfész (csak a  szimbólummal ellátott akkumulátorok esetén):
  - Adatkapcsolat: Bluetooth® 5.1. A mobil eszköznek kompatibilisnek kell lennie Bluetooth® Low Energy 5.0-val és támogatnia kell a Generic Access Profile (GAP)-t.
  - Frekvenciasáv: ISM sáv 2,4 GHz

- Max. sugárzott átviteli teljesítmény: 1 mW
- Hatósugár: kb. 10 m. A hatósugár a környezeti feltételektől és a mobil eszköz tulajdonságaitól függ. A hatósugár a külső körülményektől függően, az alkalmazott vevőkészüléket is beleértve, erősen változó lehet. Zárt helyiségekben és fém akadályok (például falak, polcok, bőröndök) miatt a hatósugár jelentősen gyengébb lehet.
- A mobilkészülék operációs rendszerével szemben támasztott követelmények: Android vagy iOS (az aktuális verzió vagy újabb)

### 20.3 Zaj- és rezgésértékek

A STIHL hallásvédő viselését javasolja.

A pontos zaj- és rezgésértékek a felszerelt KombiSzerszámtól függenek, és a KombiSzerszám használati utasításában le vannak írva.

- Zajszint  $L_{pA}$  az ISO 10517, ISO 11201, ISO 22868 szerint mérve: 74,2 dB(A) és 90,5 dB(A) között. A zajszint K-értéke 2 dB(A).
- Zajteljesítményszint  $L_{WA}$  az ISO 3744, ISO 10517, ISO 22868 szerint mérve: 86 dB(A) és 101,5 dB(A) között. A zajteljesítményszint K-értéke 2 dB(A).
- Rezgésérték  $a_{hv}$  az EN 50636-2-91, EN 50636-2-92, EN 50636-2-100, ISO 20643, ISO 22867 szerint mérve
  - Kezelőfogantyú: 1,9 m/s<sup>2</sup> és 3,7 m/s<sup>2</sup> között. A rezgésérték K-értéke 2,0 m/s<sup>2</sup>.
  - Kőrfogantyú: 1,6 m/s<sup>2</sup> és 5,0 m/s<sup>2</sup> között. A rezgésérték K-értéke 2 m/s<sup>2</sup>.

A megadott rezgési értékeket szabványos vizsgálati eljárás szerint mérték, és az elektromos

készülékek összehasonlításához lehet őket felhasználni. A ténylegesen fellépő vibrációs értékek eltérhetnek a megadott értékektől, az alkalmazás módjától függően. A megadott rezgési értékeket a rezgési terhelés első felméréséhez lehet használni. A tényleges rezgési terhelést fel kell becsleni. Ilyenkor azt az időt is figyelembe kell venni, amikor az elektromos készülék nem működik, továbbá azt az időt is, amikor az bekapcsolt állapotban van, de terhelés nélkül működik.

A 2002/44/EK irányelv munkaadókra vonatkozó rezgéssel kapcsolatos előírásainak betartásáról szóló információk a [www.stihl.com/vib](http://www.stihl.com/vib) webhelyen található.

## 20.4 REACH

A REACH megnevezés az Európai Unió által meghatározott előírás a kémiai anyagok regisztrálásához, értékeléséhez és engedélyezéséhez.

A REACH rendelet betartásához szükséges információkról a [www.stihl.com/reach](http://www.stihl.com/reach) oldalon tájékozódhat.

## 21 Kombinációk KombiSzerszámokkal

### 21.1 Felszerelhető KombiSzerszámok

Az alábbi KombiSzerszámokat szabad felszerelni:

- STIHL BG-KM: Fúvóberendezés

### 21.2 STIHL FS-KM: Kombinációk vágószerszámokból, védőkből és hordozórendszerekből

A KombiMotor a STIHL FS-KM modellel együtt az alábbi vágószerszámokat képes használni:

Vágószerszám	Védő	Előtolási korlátozó a KombiMotoron	Hordozórendszer
<ul style="list-style-type: none"> <li>– PolyCut 28-2 Nyírófej, 2,4 mm átmérőjű „kerek, csendes” damillal:</li> <li>– Nyírófej AutoCut 25-2</li> <li>– Nyírófej AutoCut 27-2</li> <li>– Nyírófej AutoCut C 26-2</li> <li>– Nyírófej DuroCut 20-2</li> <li>– Nyírófej FixCut 31-2</li> <li>– Nyírófej SuperCut 20-2</li> <li>Nyírófej, 2,7 mm átmérőjű „kerek, csendes” damillal:</li> <li>– Nyírófej AutoCut 36-2</li> <li>– Nyírófej TrimCut C 32-2</li> </ul>	<ul style="list-style-type: none"> <li>– Nyírófejekhez való védő</li> <li>– Univerzális védő kötényvel és hosszítólékessel</li> </ul>	<ul style="list-style-type: none"> <li>– előírva</li> </ul>	<ul style="list-style-type: none"> <li>– Egyvállas heveder</li> <li>– Kettős vállheveder</li> <li>– Akkumulátor STIHL AR, a párnabetéttel együtt</li> <li>– Akkumulátorszij rászertelt „Csatlakozóvezetékes AP övtáskával”, az egyvállas hevederrel együtt</li> <li>– Akkumulátorszij hevederrel és rászertelt „Csatlakozóvezetékes AP övtáskával”, a párnabetéttel együtt</li> <li>– Hordozórendszer beépített „Csatlakozóvezetékes AP övtáskával”, a párnabetéttel együtt</li> </ul>
<ul style="list-style-type: none"> <li>– Fűvágólap 230-2</li> <li>– Fűvágólap 230-4</li> <li>– Fűvágólap 230-8</li> <li>– Fűvágólap 250-32</li> </ul>	<ul style="list-style-type: none"> <li>– Univerzális védő, kötény nélkül</li> </ul>		

Vágószerszám	Védő	Előtolási korlátozó a KombiMotoron	Hordozórendszer
- Fűvágólap 260-2			
- Bozótívágó kés 250-3			

## 22 Hordozórendszer-kombinációk

### 22.1 Hordozórendszer-kombinációk

A KombiMotort hordozórendszer-kombinációval együtt kell használni. A használatra engedélyezett hordozórendszereket itt ismertetjük:



STIHL AR akkumulátor a párnabetéttel együtt



Akkumulátorszij rászereelt „Csatlakozóvezetékes AP övtáskával”, az egyváltas hevederrel együtt



Akkumulátorszij hevederrel és rászereelt „Csatlakozóvezetékes AP övtáskával”, a párnabetéttel együtt



Hordozórendszer beépített „Csatlakozóvezetékes AP övtáskával”, a párnabetéttel együtt

## 23 Pótalkatrészek és tartozékok

### 23.1 Pótalkatrészek és tartozékok



Ezek a szimbólumok eredeti STIHL pótalkatrészeket és eredeti STIHL tartozékokat jelölnek.

A STIHL eredeti STIHL pótalkatrészek és eredeti STIHL tartozékok használatát ajánlja.

A STIHL a folyamatos piacfigyelés ellenére sem tudja megítélni más gyártók pótalkatrészeit és tartozékait megbízhatóság, biztonság és alkalmisság tekintetében, valamint a STIHL nem tud azok alkalmazásáért felelősséget vállalni.

Eredeti STIHL pótalkatrészek és eredeti STIHL tartozékok STIHL márkakereskedésben kaphatók.

## 24 Ártalmatlanítás

### 24.1 A KombiMotor és az akkumulátor kezelése hulladékként

A hulladékkezeléssel kapcsolatos információk a helyi hatóságoknál vagy STIHL márkaszervizben beszerezhetők.

A szakszerűtlen ártalmatlanítás károsíthatja az egészséget és megterhelheti a környezetet.

- ▶ A STIHL termékeket a csomagolással együtt vigye el újrahasznosítás céljából egy megfelelő gyűjtőhelyre a helyi előírásoknak megfelelően.
- ▶ Tilos a háztartási szemétkébe kidobni.

## 25 EK Megfelelőségi nyilatkozat

### 25.1 KombiMotor STIHL KMA 135 R

ANDREAS STIHL AG & Co. KG

Badstraße 115

D-71336 Waiblingen

Németország

teljes felelőssége tudatában nyilatkozik, hogy a

- Kivitel: Akkumulátoros KombiMotor
- Gyártó márkaneve: STIHL
- Típus: KMA 135 R
- Sorozatszám: FA02

megfelel a 2011/65/EU, 2006/42/EK, 2014/30/EU und 2000/14/EK irányelvek vonatkozó rendelkezéseinek, tervezése és kivitelezése pedig összhangban áll az alábbi szabványok gyártás időpontjában érvényes verzióival, a jelen használati utasításban megnevezett KombiSzerszámokéival együtt: EN 55014-1, EN 55014-2, EN 62233, EN 60335-1, EN 62841-1 és EN ISO 12100, az EN 60335-2-72, EN 50636-2-91, ISO 11806-1, EN 50636-2-92, EN 50636-2-100, ISO 11680-1, EN 62841-4-1 és EN 62841-4-2 szabvány figyelembe vételével.

A jelen használati utasításban ismertetett KombiMotort csak egy, a jelen használati utasításban megnevezett KombiSzerszámmal együtt szabad üzembe helyezni.

A műszaki dokumentációt az ANDREAS STIHL AG & Co. KG Produktzulassung részlege őrzi.

A gyártási év, a gyártó ország és a gép száma a KombiMotoron van feltüntetve.

Waiblingen, 2021. 07. 15.

ANDREAS STIHL AG & Co. KG



nevében

Dr. Jürgen Hoffmann, Osztályvezető Produktzulassung Termékszabályozás

## 26 A gyártó UK/CA megfelelőségi nyilatkozata

### 26.1 KombiMotor STIHL KMA 135 R

**UK  
CA**

ANDREAS STIHL AG & Co. KG  
Badstraße 115  
D-71336 Waiblingen

Németország

teljes felelőssége tudatában nyilatkozik, hogy a

- Kivitel: Akkumulátoros KombiMotor
- Gyártó márkaneve: STIHL
- Típus: KMA 135 R
- Sorozatszám: FA02

megfelel az Egyesült Királyság szabályozásának The Restriction of the Use of Certain Hazardous Substances in Electrical and Electronic Equipment Regulations 2012, Supply of Machinery (Safety) Regulations 2008, Electromagnetic Compatibility Regulations 2016 és Noise Emission in the Environment by Equipment for use Outdoors Regulations 2001 vonatkozó rendelkezéseinek, tervezése és kivitelezése pedig összhangban áll az alábbi szabványok gyártás időpontjában érvényes verzióival, a jelen használati utasításban megnevezett KombiSzerszámokéival együtt: EN 55014-1, EN 55014-2, EN 62233, EN 60335-1, EN 62841-1 és EN ISO 12100, az EN 60335-2-72, EN 50636-2-91, ISO 11806-1, EN 50636-2-92, EN 50636-2-100, ISO 11680-1, EN 62841-4-1 és EN 62841-4-2 szabvány figyelembe vételével.

A jelen használati utasításban ismertetett KombiMotort csak egy, a jelen használati utasításban megnevezett KombiSzerszámmal együtt szabad üzembe helyezni.

A műszaki dokumentációt az ANDREAS STIHL AG & Co. KG őrzi.

A gyártási év, a gyártó ország és a gép száma a KombiMotoron van feltüntetve.

Waiblingen, 2021. 07. 15.

ANDREAS STIHL AG &amp; Co. KG



nevében

Dr. Jürgen Hoffmann, Osztályvezető Produktzulassung Termékszabályozás

## 27 Általános biztonsági előírások az elektromos szerszámokhoz

### 27.1 Bevezető

Ez a fejezet a motoros meghajtású, elektromos kéziszerszámokra vonatkozó EN/IEC 62841 európai szabvány általános biztonsági előírásait ismereti.

A STIHL számára előírás, hogy a szövegeket kinyomtassa.

Az „Elektromos biztonság” című fejezetben az áramütés elkerülésére vonatkozóan közölt biztonsági előírások nem alkalmazhatók akkumulátoros üzemű STIHL termékekre.



#### FIGYELMEZTETÉS

- **Olvassa el az összes biztonsági előírást, utasítást, ábrát és műszaki adatot, amelyekkel ezt az elektromos kéziszerszámot ellátták.** Ha nem tartja be az alábbi utasításokat, annak áramütés, égési sérülés és/vagy súlyos sérülés lehet a következménye. **Őrizze meg az összes biztonsági előírást és utasítást a későbbi használatához.**

A biztonsági előírásokban használt „elektromos szerszám” megjelölés egyaránt vonatkozik a hálózati árammal működtetett (hálózati vezetékkel rendelkező), valamint az akkumulátorral működtetett (hálózati vezeték nélküli) elektromos szerszámokra.

### 27.2 Munkaterületi biztonság

- a) **A munkaterület legyen mindig tiszta és jól megvilágított.** A rendetlen vagy a meg nem világított munkaterület balesetveszélyes.
- b) **Az elektromos szerszámmal tilos robbanásveszélyes környezetben dolgozni, ahol éghető folyadék, gáz vagy por található.** Az elektromos szerszámok szikrákat keltenek, amelyek lángra lobbanthatják a porokat vagy gőzöket.



- c) **Az elektromos szerszám használata közben tartsa távol a munkaterülettől gyerekeket és másokat.** Ha elterelik a figyelmét, elveszitheti az elektromos szerszám feletti uralmát.

## 27.3 Elektromos biztonság

- a) **Az elektromos szerszám csatlakozódugója legyen a hálózati konnektorba illő. Tilos a csatlakozódugót bármilyen módon megváltoztatni. Tilos adapter-csatlakozódugót használni a védőföldeléses elektromos szerszámokhoz.** Kisebbségi áramütés veszélye, ha nem módosítja a csatlakozódugót és a megfelelő dugaszolóaljzatot.
- b) **Ne érjen hozzá földelt felületekhez, mint pl. csövek, fűtés, tűzhely és hűtőszekrény.** Nagyobb az áramütés veszélye, ha az Ön teste földelt.
- c) **Az elektromos szerszámot ne érje eső és nedvesség.** Növeli az az áramütés veszélyét, ha az elektromos szerszámba víz kerül.
- d) **Ne használja a csatlakozóvezetékét a rendeltetésétől eltérő célra. Soha ne használja a csatlakozóvezetékét hordozásra, húzásra vagy az elektromos szerszám dugaszának kihúzására. Tartsa távol a csatlakozóvezetékét melegtől, olajtól, éles szélektől, valamint mozgó alkatrészekről.** A sérült vagy az összegabalyodott csatlakozóvezeték növeli az áramütés veszélyét.
- e) **Ha az elektromos szerszámmal a szabadban dolgozik, csak olyan hosszabbító vezetékét alkalmazzon, amelynek használata a szabadban kifejezetten engedélyezett.** A szabadban történő használatra engedélyezett hosszabbító vezeték alkalmazása csökkenti az áramütés veszélyét.
- f) **Ha az elektromos szerszám működtetése nedves környezetben feltétlenül szükséges, használjon FI-relét (hibaáram-védőkapcsolót).** A FI-relé alkalmazása csökkenti az áramütés veszélyét.

## 27.4 Személyi biztonság

- a) **Figyelmesen dolgozzon, figyeljen arra, amit csinál, és körültekintően bánjon az elektromos szerszámmal. Tilos használni az elektromos szerszámot fáradtság esetén, valamint drogok, alkohol vagy gyógyszerek hatása alatt.** Az elektromos szerszám használata közbeni pillanatnyi figyelemkiesés is súlyos sérülésekkel járhat.

- b) **Mindig viseljen egyéni védőfelszerelést, és mindig hordjon védőszemüveget.** Az elektromos szerszám fajtájától és alkalmazásától függő személyi védőfelszerelés, úgymint a porvédő maszk, csúszásmentes biztonsági cipő, védősisak vagy zajvédő viselése, csökkenti a sérülések veszélyét.
- c) **Kerülje el a véletlenszerű üzembe helyezést. Győződjön meg arról, hogy az elektromos szerszám kikapcsolt állapotban van, mielőtt az áramellátáshoz és/vagy az akkumulátorhoz csatlakoztatja, felveszi vagy viszi.** Ha az elektromos szerszám vitélekor az ujjja a kapcsolón van, vagy ha az elektromos szerszámot bekapcsolt állapotban csatlakoztatja az áramellátáshoz, könnyen baleset történhet.
- d) **Az elektromos szerszám bekapcsolása előtt távolítsa el a beállításhoz szükséges szerszámokat és villáskulcsokat.** Az elektromos szerszám forgó alkatrészén lévő szerszám vagy kulcs sérülést okozhat.
- e) **Kerülje a rendellenes testtartást. Ügyeljen a szilárd álláshelyzetre, és mindig tartsa meg egyensúlyát.** Ezáltal váratlan helyzet esetén is biztosabban meg tudja tartani az elektromos szerszámot.
- f) **Viseljen megfelelő ruházatot. Tilos a bő ruházat és ékszerek viselése. Haját és ruházatát tartsa távol a mozgó alkatrészekről.** A laza ruházat, az ékszer vagy a hosszú haj beleakadhat a mozgó alkatrészekbe.
- g) **Amennyiben lehetőség van porelszívó- és -felfogó berendezések felszerelésére, ezeket csatlakoztassa és használja helyesen.** A porelszívó adapter alkalmazása csökkenti a por általi veszélyeztetést.
- h) **Ne adja át magát hamis biztonságérzetnek és ne hagyja figyelmen kívül az elektromos szerszámokra vonatkozó biztonsági előírásokat, még akkor sem, ha már úgy érzi, többszöri használat után már kellően jártas az elektromos szerszám kezelését illetően.** A figyelmetlen használat a másodperc tört része alatt súlyos sérülésekhez vezethet.

## 27.5 Az elektromos szerszám használata és kezelése

- a) **Ne terhelje túl az elektromos szerszámot. A munkavégzéshez használja az ahhoz legjobban illő elektromos szerszámot.** A megfelelő elektromos szerszámmal a meghatározott teljesítménytartományon belül sokkal jobban és biztonságosabban végezheti a munkáját.

- b) **Tilos használni olyan elektromos szerszámot, amelynek rossz a kapcsolója.** Az olyan elektromos szerszám, amely nem kapcsolható be vagy ki, veszélyes, ezért meg kell javítani.
- c) **Húzza ki a csatlakozódugót a hálózati csatlakozóaljzatból, és/vagy távolítsa el a lehető leggyorsabban az akkumulátort, mielőtt gépbeállítás végezne, munkaeszközrészeket cserélné vagy az elektromos szerszámot eltenné.** Ezzel az óvintézkedéssel megakadályozza az elektromos szerszám véletlen beindulását.
- d) **Az elektromos szerszámot olyan helyen tárolja, ahol gyermekek nem férhetnek hozzá. Ne használja olyan személy az elektromos szerszámot, aki nem ismeri a használatát vagy nem olvasta el a használati utasítást.** Az elektromos szerszám használata nagyon veszélyes, ha azt tapasztalatlan személy használja.
- e) **Gondosan tartsa karban az elektromos szerszámokat és a munkaeszközöket.** Ellenőrizze le, hogy a mozgó alkatrészek kifogástalanul működnek, nem akadnak, az alkatrészek nem töröttek vagy sérültek, mert ezek hátrányosan befolyásolják az elektromos szerszám működését. **A sérült alkatrészeket az elektromos szerszám használata előtt javíttassa meg.** Sok balesetet okoznak a rosszul karbantartott elektromos szerszámok.
- f) **A vágószerszámokat tartsa éles és tiszta állapotban.** Az éles vágóélű, gondosan ápolott vágószerszámok kevésbé szorulnak be, és könnyebben irányíthatóak.
- g) **Az elektromos szerszámot, a munkaeszközöket, munkaeszközöket stb. kizárólag ezeknek az utasításoknak megfelelően használja. Vegye figyelembe emellett a munkafeltételeket és az elvégzendő munkát is.** Veszélyes helyzeteket okozhat, ha az elektromos szerszámot nem a rendeltetése szerinti célra használja.
- h) **Tartsa mindig szárazon, tisztán, olaj- és zsírfelülettel mentesen a markolatokat és a fogantyúfelületeket.** A csúszós markolatok és fogantyúfelületek nem teszik lehetővé az elektromos szerszám biztonságos kezelését és irányítását az előre nem látható szituációkban.

## 27.6 Szerviz

- a) **Az elektromos szerszámokat csakis szakképzett szakemberekkel és csakis eredeti alkatrészeket felhasználva javíttassuk meg.**

Ézáltal biztosított az, hogy az elektromos szerszám használata továbbra is biztonságos marad.

- b) **Sérült akkumulátorok karbantartása, javítása tilos!** Az akkumulátorok karbantartását, javítását kizárólag a gyártó, vagy a gyártó által felhatalmazott ügyfélszolgálatok végezhetik.

## 27.7 Az akkumulátoros szerszám használata és kezelése

- a) **Csak a gyártó által ajánlott töltő készülékkel töltsen fel az akkumulátort.** Egy olyan töltő készülék esetében, amelyik csak bizonyos akkumulátor fajtákhoz használható, fennáll a tűzveszély, amennyiben más fajta akkumulátort töltenek fel vele.
- b) **Az elektromos szerszámokban csak az arra célra szánt akkumulátorokat használja.** Más akkumulátorok használata sérülést és tüzet okozhat.
- c) **A használaton kívüli akkumulátort tartsa távol az irodai gémkapcsoktól, érméktől, szegektől, csavaroktól és más olyan kisméretű fém tárgyaktól, amelyek az érintkezők rövidzárlatát okozhatják.** Az akkumulátor érintkezők közötti rövidzárlat égési sérülést, vagy tüzet okozhat.
- d) **Hibás használat során az akkumulátorból kifolyhat a benne lévő folyadék. Ne érjen önhöz a folyadék. Ha véletlenül érintkezett vele, öblítse le vízzel. Ha a folyadék a szemébe kerül, a kimosáson kívül haladéktalanul forduljon orvoshoz.** A kifolyó akkumulátor folyadék bőrpírt, vagy égést is okozhat.
- e) **Ne használjon sérült vagy módosított akkumulátort.** A sérült vagy módosított akkumulátorok előre nem látható módon viselkedhetnek és tűz-, robbanás- vagy sérülésveszélyhez vezethetnek.
- f) **Soha ne tegyen ki akkumulátort tűznek vagy túl magas hőmérsékletnek.** A tűz, vagy a 130 °C (265 °F) feletti hőmérséklet robbanást idézhet elő.
- g) **Kövesse a töltésre vonatkozó összes előírást és soha ne töltsen az akkumulátort vagy az akkumulátoros szerszámot az üzemeltetési útmutatóban meghatározott hőmérsékleti tartományon kívül.** A hibás, vagy az engedélyezett hőmérsékleti tartományon kívüli töltés az akkumulátor károsodásához és a tűzveszély növekedéséhez vezethet.

## 27.8 Szerviz

- a) **Az elektromos szerszámokat csakis szak-képzett szakemberekkel és csakis eredeti alkatrészeket felhasználva javíttassuk meg.** Ezáltal biztosított az, hogy az elektromos szerszám használatra továbbra is biztonságos maradjon.
- b) **Sérült akkumulátorok karbantartása, javítása tilos!** Az akkumulátorok karbantartását, javítását kizárólag a gyártó, vagy a gyártó által felhatalmazott ügyfélszolgálatok végezhetik.

## Spis treści

1	Przedmowa.....	59
2	Informacje o instrukcji użytkownika.....	59
3	Przegląd.....	60
4	Wskazówki dotyczące bezpieczeństwa pracy.....	61
5	Przygotowanie jednostki KombiMotor do pracy.....	66
6	Ładowanie akumulatora i sygnalizacja diodami LED.....	66
7	Aktywacja i dezaktywacja połączenia bezprzewodowego Bluetooth®.....	67
8	Montaż jednostki KombiMotor.....	67
9	Ustawianie jednostki KombiMotor pod użytkownika.....	67
10	Podłączanie i odłączanie akumulatora.....	68
11	Włączanie i wyłączanie jednostki KombiMotor.....	68
12	Kontrola jednostki KombiMotor i akumulatora.....	69
13	Używanie jednostki KombiMotor.....	69
14	Po zakończeniu pracy.....	70
15	Transport.....	70
16	Przechowywanie.....	70
17	Czyszczenie.....	71
18	Konserwacja i naprawa.....	71
19	Rozwiązywanie problemów.....	71
20	Dane techniczne.....	73
21	Kombinacje z KombiNarzędziami.....	74
22	Kombinacje systemów nośnych.....	75
23	Części zamienne i akcesoria.....	75
24	Utylizacja.....	75
25	Deklaracja zgodności UE.....	75
26	Deklaracja zgodności UKCA.....	76
27	Ogólne wskazówki bezpieczeństwa obowiązujące podczas pracy narzędziami z napędem elektrycznym.....	76

## 1 Przedmowa

Szanowni Państwo,

dziękujemy za zakup produktu marki STIHL. STIHL projektuje i produkuje urządzenia o najwyższej jakości, które w pełni spełniają oczekiwania klientów. Produkowane przez nas urządzenia wyróżniają się najwyższą niezawodnością nawet w najcięższych warunkach pracy.

Marka STIHL to również najwyższej klasy obsługa klienta. Nasi sprzedawcy oferują fachowe doradztwo, pomoc w doborze odpowiednich produktów oraz kompleksowe wsparcie techniczne.

Firma STIHL przywiązuje szczególną wagę do zrównoważonego rozwoju i ochrony środowiska. Celem niniejszej instrukcji obsługi jest zapewnienie bezpiecznej i przyjaznej dla środowiska eksploatacji produktu STIHL przez długi okres użytkowania.

Dziękujemy Państwu za zaufanie. Życzymy satysfakcji z użytkowania produktu marki STIHL.



Dr Nikolas Stihl

**WAŻNE! PRZECZYTAĆ PRZED UŻYCIEM I ZACHOWAĆ.**

## 2 Informacje o instrukcji użytkowania

### 2.1 Obowiązujące dokumenty

Obowiązują lokalne przepisy bezpieczeństwa.

- ▶ Oprócz tej instrukcji obsługi należy dokładnie zapoznać się z następującymi dokumentami i zachować je na przyszłość:
  - Instrukcja użytkowania używanego Kombi-Narzędzia STIHL
  - Instrukcja użytkowania i opakowanie używanego narzędzia tnącego
  - Instrukcja obsługi używanego systemu nośnego
  - Instrukcja obsługi akumulatora STIHL AR
  - Instrukcja użytkowania „torby na pas AP z przewodem zasilającym”
  - Zasady bezpieczeństwa dot. akumulatora STIHL AP
  - Instrukcja obsługi ładowarek STIHL AL 101, 301, 301-4, 500
  - Informacja bezpieczeństwa dotycząca akumulatorów STIHL i produktów z zamontowanym akumulatorem: [www.stihl.com/safety-data-sheets](http://www.stihl.com/safety-data-sheets)

Dalsze informacje na temat STIHL connected i produktów kompatybilnych oraz odpowiedzi na najczęściej zadawane pytania można znaleźć na stronie [www.connect.stihl.com](http://www.connect.stihl.com) lub uzyskać u autoryzowanego dealera STIHL.

Znak słowny i znaki graficzne (logo) Bluetooth® są zastrzeżonymi znakami towarowymi Bluetooth SIG, Inc. Używanie tych znaków przez firmę STIHL jest objęte licencją.

Akumulatory z  są wyposażone w interfejs bezprzewodowy Bluetooth®. Należy uwzględnić lokalne ograniczenia używania (np. w samolotach lub szpitalach).

## 2.2 Ostrzeżenia w treści instrukcji

### OSTRZEŻENIE

- Ten piktogram oznacza możliwe zagrożenie poważnym lub wręcz śmiertelnym wypadkiem.
  - ▶ Oznaczone nim środki mogą zapobiec poważnemu lub śmiertelnemu wypadkowi.

### WSKAZÓWKA

- Ten piktogram oznacza potencjalne zagrożenie szkodami w mieniu.
  - ▶ Oznaczone nim środki mogą zapobiec szkodom w mieniu.

## 2.3 Symbole w tekście

 Ten symbol odsyła do rozdziału niniejszej instrukcji obsługi.

## 3 Przegląd

### 3.1 KombiMotor i akumulator

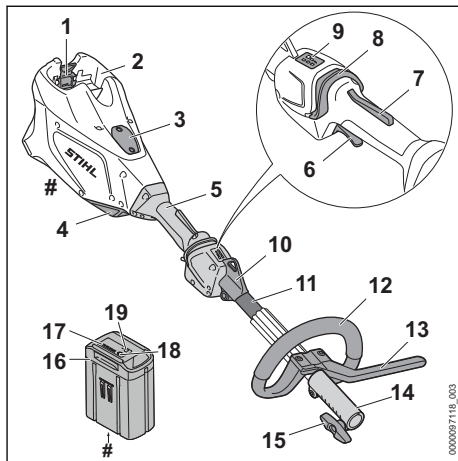

- 1 Dźwignia blokady**  
Dźwignia blokady trzyma akumulator w komorze akumulatora.
- 2 Komora akumulatora**  
Komora służy do wkładania akumulatora.
- 3 Osłona<sup>4</sup>**  
Osłona zabezpiecza miejsce, w którym umieszczona jest Smart Connector 2 A.
- 4 Filtr powietrza**  
Filtr powietrza filtruje powietrze zasysane przez silnik.
- 5 Uchwyt manipulacyjny**  
Uchwyt manipulacyjny służy do obsługi, trzymania i prowadzenia jednostki KombiMotor.
- 6 Dźwignia przełącznika**  
Dźwignia przełącznika służy do włączania i wyłączania jednostki KombiMotor.
- 7 Blokada dźwigni przełącznika**  
Blokada dźwigni przełącznika służy do odblokowania dźwigni przełącznika.
- 8 Suwak odblokowujący**  
Suwak odblokowujący służy do włączania jednostki KombiMotor oraz ustawiania poziomu mocy.

<sup>4</sup>Osłona stanowi część obudowy silnika. Usuwać osłonę tylko w celu montażu urządzenia Smart Connector 2 A i przechowywać w bezpiecznym miejscu do czasu ponownego montażu. KombiMotor używać zawsze z zamontowaną osłoną lub zamontowanym urządzeniem Smart Connector 2 A.

**9 Diody**

Diody informujące o ustawionym poziomie mocy.

**10 Zawiesie**

Zawiesie służy do zawieszenia systemu nośnego.

**11 Wysięgnik**

Wysięgnik łączy wszystkie elementy.

**12 Uchwyt obwiedniowy**

Uchwyt obwiedniowy służy do trzymania i prowadzenia jednostki KombiMotor.

**13 Ogranicznik kroku**

Ogranicznik kroku ogranicza odstęp między nogą użytkownika a metalowym narzędziem tnącym.

**14 Złączka**

Złączka łączy jednostkę KombiMotor z KombiNarzędziem.

**15 Śruba zaciskowa**

Śruba zaciskowa mocuje KombiNarzędzie na wysięgniku.

**16 Akumulator**

Akumulator służy do zasilania jednostki KombiMotor.

**17 Diody**

Diody LED sygnalizują stan naładowania akumulatora i ewentualne usterki.

**18 Przycisk**

Przycisk włącza diody na akumulatorze. Aktywuje on i dezaktywuje połączenie bezprzewodowe Bluetooth® (jeśli jest).

**19 Dioda LED „BLUETOOTH®“ (tylko dla akumulatorów z )**

Dioda LED wskazuje aktywację i dezaktywację połączenia bezprzewodowego Bluetooth®.

**# Tabliczka znamionowa z numerem seryjnym****3.2 Symbole**

Na jednostce KombiMotor i akumulatorze mogą znajdować się symbole o następującym znaczeniu:



1 dioda świeci się na czerwono. Akumulator jest za ciepły lub za zimny.



4 diody migają na czerwono. Usterka akumulatora.



Suwak odblokowujący przesunąć do przodu, aby włączyć KombiMotor i ustawić poziom mocy.



Ten symbol oznacza suwak odblokowujący.



**L<sub>WA</sub>** Gwarantowany poziom mocy akustycznej zgodnie z dyrektywą 2000/14/WE w dB(A) do porównania emisji hałasu produktów elektrycznych.



Akumulator ma połączenie bezprzewodowe Bluetooth® i można go połączyć z aplikacją STIHL connected.



Informacja obok symbolu wskazuje na pojemność akumulatora zgodnie ze specyfikacją producenta. Dostępna pojemność akumulatora jest mniejsza.



Produktu nie wolno wyrzucać do zwykłego pojemnika na odpady komunalne.

**4 Wskazówki dotyczące bezpieczeństwa pracy****4.1 Symbole ostrzegawcze**

Symbole ostrzegawcze na jednostce KombiMotor lub akumulatorze mają następujące znaczenie:



Przestrzegać zasad bezpieczeństwa i środków ostrożności.



Przeczytać niniejszą instrukcję obsługi, przestrzegać jej i zachować ją na przyszłość.



Wymywać akumulator podczas przerw w pracy, transportu, przechowywania, serwisowania lub naprawy.



Zachować bezpieczną odległość.



Chronić akumulator przed wysokimi temperaturami i ogniem.



Nie zanurzać akumulatora w cieczach.



Przestrzegać dozwolonego zakresu temperatury akumulatora.

## 4.2 Użytkowanie zgodne z przeznaczeniem

KombiMotor STIHL KMA 135 R służy do napędu różnych KombiNarzędzi STIHL.

Jednostkę KombiMotor można używać w czasie deszczu.

Jednostka KombiMotor jest zasilana za pomocą akumulatora STIHL AP lub STIHL AR.

Akumulator z  w połączeniu z aplikacją STIHL connected umożliwiła personalizację i przesyłanie informacji na temat akumulatora w oparciu o technologię Bluetooth®.

### OSTRZEŻENIE

- Akumulatory niedopuszczone przez firmę STIHL do użytkowania z jednostką KombiMotor mogą spowodować pożar lub wybuch. Może dojść do poważnych obrażeń lub śmierci oraz szkód materialnych.
  - ▶ Do jednostki KombiMotor używać akumulatora STIHL AP lub STIHL AR.
- Skutkiem używania jednostki KombiMotor lub akumulatora niezgodnie z przeznaczeniem mogą być poważne obrażenia ciała lub śmierć oraz straty materialne.
  - ▶ Jednostkę KombiMotor stosować w sposób opisany w niniejszej instrukcji obsługi.
  - ▶ Akumulatora używać w sposób opisany w niniejszej instrukcji użytkowania, instrukcji użytkowania akumulatora STIHL AR, aplikacji STIHL connected oraz na stronie [www.connect.stihl.com](http://www.connect.stihl.com).

## 4.3 Wymagania dotyczące użytkownika

### OSTRZEŻENIE

- Użytkownicy bez odpowiedniego przeszkolenia nie są w stanie rozpoznać ani oszacować zagrożeń stwarzanych przez jednostkę KombiMotor lub akumulator. Może dojść do poważnych obrażeń lub śmierci użytkownika i osób postronnych.



- ▶ Przeczytać niniejszą instrukcję obsługi, przestrzegać jej i zachować ją na przyszłość.

- ▶ W razie przekazania jednostki KombiMotor lub akumulatora innej osobie, należy przekazać jej również instrukcję obsługi.
- ▶ Użytkownik musi spełniać następujące wymagania:
  - Użytkownik jest wyczerpany.

- Użytkownik jest zdolny pod względem fizycznym i psychicznym do obsługi i używania jednostki KombiMotor i akumulatora. Jeżeli użytkownik jest do tego zdolny w ograniczonym zakresie pod względem fizycznym, sensorycznym lub psychicznym, to może pracować urządzeniem wyłącznie pod nadzorem lub po poinstruowaniu przez osobę odpowiedzialną.
- Użytkownik jest w stanie rozpoznać i ocenić zagrożenia powodowane przez jednostkę KombiMotor i akumulator.
- Użytkownik jest pełnoletni lub odbywa naukę zawodu pod nadzorem zgodnie z krajowymi przepisami.
- Użytkownik został przeszkolony przez autoryzowanego dealera STIHL lub fachowca przed pierwszym użyciem jednostki KombiMotor.
- Użytkownik nie znajduje się pod wpływem alkoholu, leków lub narkotyków.
- ▶ W razie wątpliwości skontaktować się z autoryzowanym dealerm STIHL.

## 4.4 Odzież i wyposażenie

### OSTRZEŻENIE

- Podczas pracy jednostka KombiMotor może wciągnąć długie włosy. Niebezpieczeństwo poważnego wypadku.
  - ▶ Związać długie włosy i zabezpieczyć je tak, aby sięgały maks. do ramion.
- Spadające przedmioty mogą zranić użytkownika w głowę.
  - ▶ Jeśli podczas pracy z góry mogą spadać przedmioty: Nosić kask ochronny.
- Urządzenie może wzbijać kurz podczas pracy. Wdychanie pyłu grozi uszkodzeniem układu oddechowego i może powodować reakcje alergiczne.
  - ▶ W przypadku wzbijania się kurzu: Nosić maskę przeciwpyłową.
- Nieodpowiednia odzież może zaplątać się w gałęziach, krzewach i w jednostce KombiMotor. Praca w nieodpowiedniej odzieży grozi poważnym wypadkiem.
  - ▶ Noś ściśle dopasowaną odzież.
  - ▶ Nie noś szalików, chustek, biżuterii itp. podczas pracy.
- Nieodpowiednie obuwie grozi poślizgnięciem się. Niebezpieczeństwo zranienia.
  - ▶ Nosić wysokie, zamknięte obuwie z podeszwami o dobrej przyczepności.

## 4.5 Stanowisko pracy i otoczenie

### 4.5.1 KombiMotor

#### ▲ OSTRZEŻENIE

- Osoby postronne, dzieci i zwierzęta nie są w stanie rozpoznać ani ocenić zagrożeń powodowanych przez jednostkę KombiMotor. Osoby postronne, dzieci i zwierzęta mogą doznać poważnych obrażeń.
  - ▶ Osoby postronne, dzieci i zwierzęta powinny przebywać w bezpiecznej odległości od obszaru roboczego.
  - ▶ Nie pozostawiać jednostki KombiMotor bez nadzoru.
  - ▶ Nie pozwolić dzieciom na zabawę jednostką KombiMotor.
- Elementy elektryczne jednostki KombiMotor mogą wytwarzać iskry. W łatwopalnym lub wybuchowym środowisku iskry mogą być przyczyną pożarów lub eksplozji. Może dojść do poważnych obrażeń lub śmierci oraz szkód materialnych.
  - ▶ Nie pracować w środowisku łatwopalnym lub wybuchowym.

### 4.5.2 Akumulator

#### ▲ OSTRZEŻENIE

- Osoby postronne, dzieci i zwierzęta nie są w stanie rozpoznać, ani tym bardziej prawidłowo ocenić zagrożeń powodowanych przez akumulator. Osoby postronne, dzieci i zwierzęta mogą doznać poważnych obrażeń.
  - ▶ Nie zezwalać na dostęp osób postronnych, dzieci i zwierząt do urządzenia.
  - ▶ Nie pozostawiać akumulatora bez nadzoru.
  - ▶ Nie pozwolić dzieciom na zabawę akumulatorem.
- Akumulator nie jest całkowicie odporny na wszystkie czynniki otoczenia. Pod wpływem niektórych zjawisk lub czynników może dojść do jego pożaru, wybuchu lub nieodwracalnego uszkodzenia. Może dojść do poważnych obrażeń lub szkód materialnych.



- ▶ Chronić akumulator przed wysokimi temperaturami i ogniem.
- ▶ Nie wrzucać akumulatora do ognia.



- ▶ Akumulator przechowywać i użytkować w temperaturze od - 10 °C do + 50 °C.



- ▶ Nie zanurzać akumulatora w cieczach.

- ▶ Trzymać akumulator z dala od małych części metalowych.
- ▶ Chronić akumulator przed nadmiernie wysokim ciśnieniem.
- ▶ Nie narażać akumulatora na działanie mikrofal.
- ▶ Chronić akumulator przed substancjami chemicznymi i solami.

## 4.6 Bezpieczny stan

### 4.6.1 KombiMotor

Jednostka KombiMotor znajduje się w bezpiecznym stanie, jeśli są spełnione następujące warunki:

- Jednostka KombiMotor nie jest uszkodzona.
- Jednostka KombiMotor jest czysta.
- Elementy obsługowe działają i nie zostały zmienione.
- Jest zamontowane jedno z KombiNarzędzi podanych w niniejszej instrukcji.
- KombiNarzędzie jest prawidłowo zamontowane.
- Są zamontowane oryginalne akcesoria STIHL przeznaczone do tej jednostki KombiMotor.
- Akcesoria są zamontowane prawidłowo.

#### ▲ OSTRZEŻENIE

- Jeśli urządzenie nie znajduje się w stanie bezpiecznym, jego elementy mogą działać nieprawidłowo, a zabezpieczenia zostać dezaktywowane. Może dojść do poważnych obrażeń lub śmierci.
  - ▶ Nie używać uszkodzonej jednostki KombiMotor.
  - ▶ W razie zabrudzenia jednostki KombiMotor należy ją wyczyścić.
  - ▶ Nie modyfikować jednostki KombiMotor. Wyjątek: montaż opisanego w niniejszej instrukcji KombiNarzędzia.
  - ▶ Jeśli elementy obsługowe nie działają, nie używać jednostki KombiMotor.
  - ▶ Zamontować oryginalne akcesoria STIHL przeznaczone do tej jednostki KombiMotor.
  - ▶ Zamontować KombiNarzędzie zgodnie z opisem w instrukcji obsługi KombiNarzędzia.
  - ▶ Akcesoria montować wyłącznie w sposób opisany w niniejszej instrukcji obsługi lub w instrukcji obsługi akcesoriów.
  - ▶ Nie wkładać niczego w otwory w jednostce KombiMotor.
  - ▶ Wymienić zużyte lub uszkodzone etykiety ostrzegawcze.

- ▶ W razie wątpliwości skontaktować się z autoryzowanym dealerm STIHL.

#### 4.6.2 Akumulator

Akumulator jest w dobrym stanie technicznym, gdy spełnione są następujące warunki:

- akumulator jest nieuszkodzony,
- akumulator jest czysty i suchy,
- akumulator działa i nie został zmodyfikowany.

### ▲ OSTRZEŻENIE

- Akumulator niebędący w dobrym stanie technicznym może nie działać bezpiecznie. Osoby mogą ulec poważnym zranieniom.
  - ▶ Pracę wykonywać przy użyciu nieuszkodzonego i działającego akumulatora.
  - ▶ Nie ładować uszkodzonego lub wadliwego akumulatora.
  - ▶ Jeżeli akumulator jest zabrudzony lub mokry, oczyścić akumulator i pozostawić do wyschnięcia.
  - ▶ Nie modyfikować akumulatora.
  - ▶ Nie umieszczać żadnych przedmiotów w otworach akumulatora.
  - ▶ Nie wolno łączyć i zwierać elektrycznych styków akumulatora za pomocą metalowych przedmiotów.
  - ▶ Nie otwierać akumulatora.
  - ▶ Wymieniać zużyte lub uszkodzone tabliczki informacyjne.
- Z uszkodzonego akumulatora może wypływać elektrolit. Jeżeli elektrolit zetknie się ze skórą lub dostanie się do oczu, może spowodować ich podrażnienie.
  - ▶ Unikać kontaktu z elektrolitem.
  - ▶ W przypadku zetknięcia się ze skórą przeemyć odpowiednie fragmenty skóry dużą ilością wody z mydłem.
  - ▶ W przypadku przedostania się do oczu przepłukiwać je przynajmniej 15 minut dużą ilością wody i udać się do lekarza.
- Uszkodzony lub wadliwy akumulator może nienormalnie pachnieć, dymić lub się zapalić. Możliwość odniesienia poważnych ran przez osoby lub śmierci oraz wystąpienia szkód materialnych.
  - ▶ Jeżeli akumulator nienormalnie pachnie lub dymi, nie używać akumulatora i umieścić go z dala od substancji palnych.
  - ▶ Jeżeli akumulator się pali, spróbować ugasić go za pomocą gaśnicy lub wody.

## 4.7 Praca

### ▲ OSTRZEŻENIE

- W określonych sytuacjach użytkownik może nie zachować koncentracji podczas pracy. Użytkownik może potknąć się, upaść i poważnie zranić.
  - ▶ Pracę wykonywać spokojnie i w sposób przemyślany.
  - ▶ W przypadku niedostatecznego oświetlenia i złej widoczności, nie używać jednostki KombiMotor.
  - ▶ Jednostkę KombiMotor obsługiwać w pojedynkę.
  - ▶ Uważać na przeszkody.
  - ▶ Pracować stojąc na ziemi i zachowując równowagę. W przypadku konieczności pracy na wysokości użyć podestu roboczego lub bezpiecznego rusztowania.
  - ▶ W przypadku zmęczenia zrobić przerwę w pracy.
- Jeśli jednostka KombiMotor zacznie działać podczas pracy w sposób zmieniony lub nietypowy, może znajdować się w niebezpiecznym stanie. Może dojść do poważnych obrażeń lub szkód materialnych.
  - ▶ Zakończyć pracę, wyjąć akumulator i skontaktować się z dealerm STIHL.
- Podczas pracy jednostka KombiMotor może powodować drgania.
  - ▶ Nosić rękawice.
  - ▶ Robić przerwy podczas pracy.
  - ▶ W przypadku wystąpienia objawów zaburzenia krążenia zasięgnąć pomocy lekarskiej.
- W sytuacji zagrożenia użytkownik może wpaść w panikę i nie być w stanie zdjąć szeleka. Może to spowodować poważne obrażenia użytkownika.
  - ▶ Ćwiczyć ściąganie szelek.

### ▲ NIEBEZPIECZEŃSTWO

- W przypadku pracy w pobliżu przewodów znajdujących się pod napięciem jednostka KombiMotor może dotknąć przewodów i spowodować ich uszkodzenie. Może to spowodować poważne obrażenia lub śmierć użytkownika.



- ▶ Zachować odstęp 15 m od przewodów pod napięciem.



## 4.8 Transport

### 4.8.1 KombiMotor

#### ▲ OSTRZEŻENIE

- Jednostka KombiMotor może się przewrócić lub przesunąć podczas transportu. Może dojść do obrażeń lub szkód materialnych.



- ▶ Wyciągnąć akumulator.

- ▶ Jeśli jest zamontowane KombiNarzędzie, należy transportować KombiMotor w sposób opisany w instrukcji obsługi zamontowanego KombiNarzędzia.
- ▶ Jednostkę KombiMotor zabezpieczyć pasami mocującymi lub siatką w taki sposób, aby nie mogła się przewrócić ani przesunąć.

### 4.8.2 Akumulator

#### ▲ OSTRZEŻENIE

- Akumulator nie jest całkowicie odporny na wszystkie czynniki otoczenia. Jeśli akumulator jest narażony na określone warunki otoczenia, może ulec uszkodzeniu i mogą powstać szkody materialne.
  - ▶ Nie transportować uszkodzonego akumulatora.
- Akumulator może przewrócić się lub przesunąć podczas przewozu pojazdem. Może dojść do obrażeń lub szkód materialnych.
  - ▶ Zapakować akumulator w odpowiedni pojemnik transportowy lub inne opakowanie, w którym nie będzie się przesunął.
  - ▶ Zabezpieczyć opakowanie, aby nie mogło się poruszyć.

## 4.9 Przechowywanie

### 4.9.1 KombiMotor

#### ▲ OSTRZEŻENIE

- Dzieci nie są w stanie rozpoznać ani ocenić zagrożeń powodowanych przez jednostkę KombiMotor. Dzieci mogą ulec poważnym obrażeniom.



- ▶ Wyciągnąć akumulator.

- ▶ Jednostkę KombiMotor przechowywać w miejscu niedostępnym dla dzieci.
- Styki elektryczne w jednostce KombiMotor oraz elementy metalowe mogą zarzewieć

pod wpływem wilgoci. Jednostka KombiMotor może ulec uszkodzeniu.



- ▶ Wyciągnąć akumulator.

- ▶ Jednostkę KombiMotor przechowywać w miejscu suchym i czystym.

### 4.9.2 Akumulator

#### ▲ OSTRZEŻENIE

- Dzieci nie są w stanie rozpoznać ani ocenić zagrożeń powodowanych przez akumulator. Skutkiem mogą być poważne obrażenia dzieci.
  - ▶ Akumulator przechowywać w miejscu niedostępnym dla dzieci.
- Akumulator nie jest całkowicie odporny na wszystkie czynniki otoczenia. Akumulator może ulec nieodwracalnemu uszkodzeniu pod wpływem niektórych zjawisk lub czynników.
  - ▶ Akumulator przechowywać w miejscu suchym i czystym.
  - ▶ Akumulator przechowywać w zamkniętym pomieszczeniu.
  - ▶ Akumulatora nie przechowywać razem z jednostką KombiMotor.
  - ▶ Jeśli akumulator jest przechowywany w ładowarce: odłączyć wtyczkę zasilającą i przechowywać akumulator w stanie naładowania między 40% a 60% (2 diody świecą na zielono).
  - ▶ Akumulator przechowywać w temperaturze od - 10°C do + 50°C.

## 4.10 Czyszczenie, konserwacja i naprawy

#### ▲ OSTRZEŻENIE

- Przed przystąpieniem do czyszczenia, konserwacji lub naprawy należy wyjąć akumulator, aby nie włączyć przypadkowo jednostki KombiMotor. Może dojść do poważnych obrażeń lub szkód materialnych.



- ▶ Wyciągnąć akumulator.

- Czyszczenie agresywnymi środkami, strumieniem wody lub ostrymi przedmiotami może spowodować uszkodzenie jednostki KombiMotor lub akumulatora. Nieprawidłowe czyszczenie jednostki KombiMotor lub akumulatora może spowodować nieprawidłowe działanie podzespołów i wyłączenie działania urządzeń









zabezpieczających. Skutkiem mogą być poważne obrażenia.

- ▶ Jednostkę KombiMotor i akumulator czyścić w sposób opisany w niniejszej instrukcji obsługi.
- Nieprawidłowa konserwacja lub naprawa jednostki KombiMotor bądź akumulatora może spowodować nieprawidłowe działanie podzespołów i wyłączenie działania urządzeń zabezpieczających. Może dojść do poważnych obrażeń lub śmierci.
  - ▶ Nie wolno dokonywać samodzielnych przeglądów i napraw jednostki KombiMotor i akumulatora.
  - ▶ Jeśli jednostka KombiMotor lub akumulator wymagają przeglądu lub naprawy, skontaktować się z autoryzowanym dealerm STIHL.

## 5 Przygotowanie jednostki KombiMotor do pracy

### 5.1 Przygotowanie jednostki KombiMotor do pracy

Zawsze przed rozpoczęciem pracy należy wykonać następujące czynności:

- ▶ Sprawdzić bezpieczny stan następujących elementów:
  - Jednostka KombiMotor,  4.6.1.
  - KombiNarzędzie, jak opisano w instrukcji obsługi KombiNarzędzia.
  - Akumulator,  4.6.2.
- ▶ Sprawdzić akumulator,  12.2.
- ▶ Naładować całkowicie akumulator w sposób opisany w instrukcji obsługi ładowarek STIHL AL 101, 301, 301-4, 500.
- ▶ Wyczyścić jednostkę KombiMotor,  17.1.
- ▶ Zamontować uchwyt obwiedniowy,  8.1.
- ▶ W przypadku używania FS-KM lub RG-KM, zamontować ogranicznik kroku,  8.2.
- ▶ Zamontować KombiNarzędzie zgodnie z opisem w instrukcji obsługi KombiNarzędzia.
- ▶ Założyć i wyregulować system nośny,  9.1.
- ▶ Ustawić uchwyt obwiedniowy,  9.2.
- ▶ Sprawdzić elementy obsługi,  12.1.
- ▶ Jeśli nie można wykonać opisanych czynności, nie używać jednostki KombiMotor i skontaktować się z autoryzowanym dealerm STIHL.

### 5.2 Łączenie akumulatora z połączeniem bezprzewodowym Bluetooth® z aplikacją STIHL connected

- ▶ Aktywować interfejs bezprzewodowy Bluetooth® na urządzeniu mobilnym.
- ▶ Aktywować połączenie bezprzewodowe Bluetooth® na akumulatorze,  7.1.
- ▶ Pobrać na urządzenie mobilne aplikację STIHL connected z odpowiedniego sklepu z aplikacjami i utworzyć konto.
- ▶ Otworzyć aplikację STIHL connected i zalogować się.
- ▶ Dodać akumulator w aplikacji STIHL connected i postępować zgodnie z poleceniami wyświetlanymi na ekranie.

Dane kontaktowe i dalsze informacje można znaleźć na stronie <https://support.stihl.com> lub w aplikacji STIHL connected.

Aplikacja STIHL connected jest dostępna w zależności od rynku.

## 6 Ładowanie akumulatora i sygnalizacja diodami LED

### 6.1 Ładowanie akumulatora

Czas ładowania zależy od różnych czynników, np. od temperatury akumulatora i temperatury otoczenia. Faktyczny czas ładowania może różnić się od podanego czasu. Czas ładowania jest podany na stronie [www.stihl.com/charging-times](http://www.stihl.com/charging-times).

- ▶ Akumulator należy ładować w sposób opisany w instrukcjach użytkownika ładowarek STIHL AL 101, 301, 301-4, 500.

### 6.2 Sygnalizacja stanu naładowania

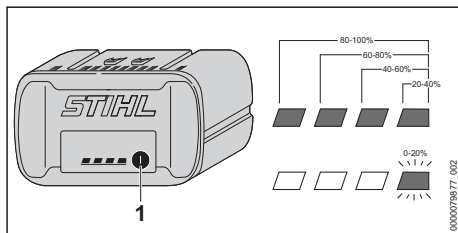

- ▶ Nacisnąć przycisk (1). Diody zaświecą się na ok. 5 sekund na zielono i zasygnalizują stan naładowania akumulatora.
- ▶ Jeżeli prawa dioda miga na zielono, należy naładować akumulator.

## 6.3 Diody na akumulatorze

Diody mogą sygnalizować stan naładowania lub awarię akumulatora. Diody mogą świecić lub migać zielonym lub czerwonym światłem.

Jeżeli diody świecą się lub migają na zielono, informują o stanie naładowania.

- ▶ Jeżeli diody świecą się lub migają na czerwono: usunąć usterki, ☑ 19.1.

W jednostce KombiMotor lub akumulatorze wystąpiła usterka.

## 7 Aktywacja i dezaktywacja połączenia bezprzewodowego Bluetooth®

### 7.1 Aktywacja połączenia bezprzewodowego Bluetooth®

- ▶ Jeśli akumulator posiada funkcję połączenia Bluetooth®: Nacisnąć przycisk i przytrzymać wciśnięty, aż dioda LED „BLUETOOTH®” obok symbolu  zaświeci się na niebiesko na ok. 3 sekundy.

Połączenie bezprzewodowe Bluetooth® w akumulatorze jest aktywne.

### 7.2 Dezaktywacja połączenia bezprzewodowego Bluetooth®

- ▶ Jeśli akumulator posiada funkcję połączenia Bluetooth®: Nacisnąć przycisk i przytrzymać wciśnięty, aż dioda LED „BLUETOOTH®” obok symbolu  sześć razy zamiga na niebiesko. Połączenie bezprzewodowe Bluetooth® akumulatora jest nieaktywne.

## 8 Montaż jednostki KombiMotor

### 8.1 Montaż uchwyty obwiedniowego

- ▶ Wyłączyć jednostkę KombiMotor i wyjąć akumulator.

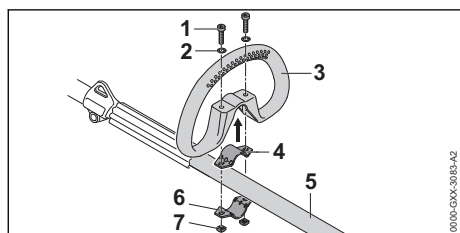

- ▶ Włożyć obejmę (4) w uchwyt obwiedniowy (3).

- ▶ Uchwyt obwiedniowy (3) z obejmą (4) założyć na wysięgniku (5).
- ▶ Założyć podkładki (2) na śruby (1).
- ▶ Docisnąć obejmę (6) do wysięgnika (5).
- ▶ Śruby (1) włożyć w otwory w uchwycie obwiedniowym (3) i w obejmach (4 i 6).
- ▶ Nakręcić i dokręcić nakrętki (7).

Nie wolno demontować uchwytu obwiedniowego.

### 8.2 Montaż uchwytu obwiedniowego z ogranicznikiem kroku

- ▶ Wyłączyć jednostkę KombiMotor i wyjąć akumulator.

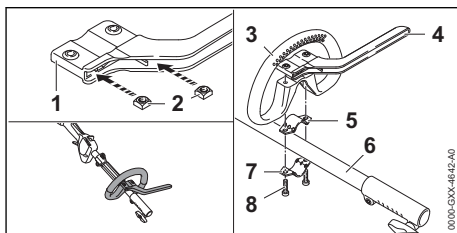

- ▶ Włożyć nakrętki (2) w ogranicznik kroku (1) w taki sposób, aby otwory pokrywały się.
- ▶ Włożyć obejmę (5) do uchwytu obwiedniowego (3).
- ▶ Założyć uchwyt obwiedniowy (3) z obejmą (5) i ogranicznikiem kroku (4) na wysięgniku (6).
- ▶ Docisnąć obejmę (7) do wysięgnika (6).
- ▶ Wkręcić i dokręcić śruby (8).

## 9 Ustawianie jednostki KombiMotor pod użytkownika

### 9.1 Zakładanie i regulacja pojedynczego pasa nośnego

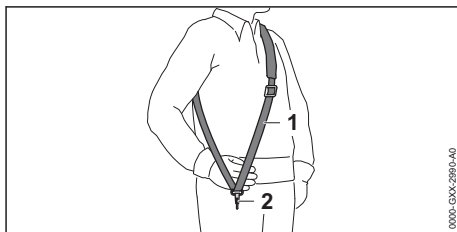

- ▶ Nałożyć pojedynczy pas nośny (1).
- ▶ Wyregulować długość pojedynczego pasa nośnego (1) w taki sposób, aby karabińczyk (2) znajdował się poniżej prawego biodra mniej więcej o szerokość dłoni.

Inne systemy nośne, które wolno stosować, są podane w niniejszej instrukcji obsługi, ☑ 22.

## 9.2 Ustawienie uchwyty obwiedniowego

Uchwyt obwiedniowy można ustawiać w różnych pozycjach w zależności od zastosowania oraz wzrostu użytkownika.

- ▶ Wyłączyć jednostkę KombiMotor i wyjąć akumulator.

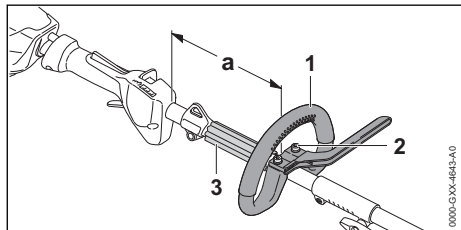

- ▶ Odkręcić śruby (2).
- ▶ Przesunąć uchwyt obwiedniowy (1) do takiej pozycji, aby były spełnione następujące warunki:
  - Element dystansowy (3) wchodzi między uchwyt obwiedniowy (1) i zawieszę.
  - a = maks. 25 cm
- ▶ Śruby (2) dokręcić na tyle, aby nie można było obrócić uchwyty obwiedniowego (1) wokół wysięgnika.

## 10 Podłączanie i odłączanie akumulatora

### 10.1 Wkładanie akumulatora

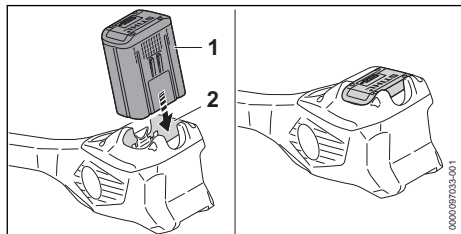

- ▶ Włożyć akumulator (1) do oporu do komory (2). Akumulator (1) zablokuje się ze słyszalnym kliknięciem.

### 10.2 Wyciąganie akumulatora

- ▶ Ustawić jednostkę KombiMotor na równej powierzchni.

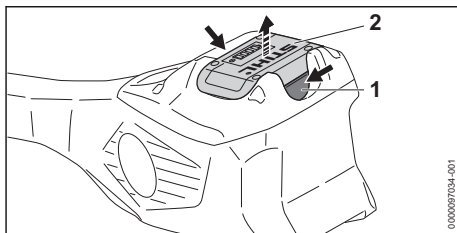

- ▶ Nacisnąć obie dźwignie blokady (1). Akumulator (2) jest odblokowany i można go wyjąć.

## 11 Włączanie i wyłączanie jednostki KombiMotor

### 11.1 Włączenie jednostki KombiMotor

- ▶ Chwycić jednostkę KombiMotor prawą ręką za uchwyt manipulacyjny, obejmując go kciukiem.
- ▶ Trzymać jednostkę KombiMotor lewą ręką za uchwyt obwiedniowy, obejmując go kciukiem.

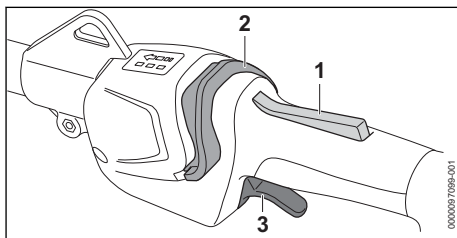

- ▶ Nacisnąć ręką i przytrzymać blokadę dźwigni przełącznika (1).
- ▶ Suwak odblokowujący (2) przesunąć kciukiem w kierunku uchwyty obwiedniowego. Zaświecą się diody LED informujące o ustawionym ostatnio poziomie mocy.
- ▶ Nacisnąć palcem wskazującym dźwignię przełącznika (3) i przytrzymać ją. Jednostka KombiMotor przyspieszy, napędzając KombiNarzędzie.

Im dalej zostanie przesunięta dźwignia przełącznika (3), tym szybciej obraca się KombiNarzędzie.

Jednostkę KombiMotor można także włączyć, wciskając najpierw suwak odblokowujący (2), a w ciągu 5 sekund (dopóki diody migają) blokadę dźwigni przełącznika (1). Dźwignia przełącznika (3) zostanie w ten sposób odblokowana, a jednostka KombiMotor będzie gotowa do pracy.

Jeśli dźwignia przełącznika (3) i blokada dźwigni przełącznika (1) zostaną puszczone po włączeniu, diody będą migać jeszcze 5 sekund. Dopóki diody migają, jednostkę KombiMotor można włączyć ponownie bez użycia suwaka odblokowującego (2).

## 11.2 Wyłączenie jednostki KombiMotor

- ▶ Puścić dźwignię przełącznika i blokadę dźwigni przełącznika.
  - ▶ Poczekać, aż KombiNarzędzie zatrzyma się.
  - ▶ Jeśli KombiNarzędzie nadal się porusza, wyjąć akumulator i skontaktować się z autoryzowanym dealerem STIHL.
- Jednostka KombiMotor jest uszkodzona.

## 12 Kontrola jednostki KombiMotor i akumulatora

### 12.1 Sprawdzanie elementów obsługi

#### Blokada dźwigni przełącznika i dźwignia przełącznika

- ▶ Wyciągnąć akumulator.
- ▶ Spróbować nacisnąć dźwignię przełącznika bez naciskania blokady dźwigni przełącznika.
- ▶ Jeśli można nacisnąć dźwignię przełącznika, nie używać jednostki KombiMotor i skontaktować się z autoryzowanym dealerem STIHL. Blokada dźwigni przełącznika jest uszkodzona.
- ▶ Nacisnąć i przytrzymać blokadę dźwigni przełącznika.
- ▶ Nacisnąć i puścić dźwignię przełącznika.
- ▶ Jeżeli dźwignia przełącznika lub blokada dźwigni przełącznika poruszają się z oporem lub nie powracają do pozycji wyjściowej: nie używać jednostki KombiMotor i skontaktować się z dealerem STIHL. Dźwignia przełącznika lub blokada dźwigni przełącznika są uszkodzone.

#### Włączenie jednostki KombiMotor

- ▶ Włożyć akumulator.
- ▶ Nacisnąć i przytrzymać blokadę dźwigni przełącznika.
- ▶ Suwak odblokowujący przesunąć kciukiem w kierunku uchwytu obwiedniowego.
- ▶ Nacisnąć i przytrzymać dźwignię przełącznika. KombiNarzędzie zacznie się poruszać.
- ▶ Jeżeli 3 diody na akumulatorze migają na czerwono, wyjąć akumulator i skontaktować się z dealerem STIHL.

Jednostka KombiMotor jest niesprawna.

- ▶ Puścić dźwignię przełącznika. KombiNarzędzie przestaje się poruszać.
  - ▶ Jeśli KombiNarzędzie nadal się porusza, wyjąć akumulator i skontaktować się z autoryzowanym dealerem STIHL.
- Jednostka KombiMotor jest uszkodzona.

### 12.2 Kontrola akumulatora

- ▶ Nacisnąć przycisk na akumulatorze. Diody LED świecą się lub migają.
  - ▶ Jeżeli diody LED nie świecą lub nie migają: nie używać akumulatora i skontaktować się z dealerem STIHL.
- Akumulator jest niesprawny.

## 13 Używanie jednostki KombiMotor

### 13.1 Trzymanie i prowadzenie jednostki KombiMotor

Jednostkę KombiMotor trzyma i prowadzi się różnie w zależności od zamontowanego KombiNarzędzia lub zastosowania.

- ▶ KombiMotor trzymać i prowadzić w sposób opisany w instrukcji użytkowania zamontowanego KombiNarzędzia.

### 13.2 Ustawianie poziomu mocy

W zależności od zastosowania można ustawić 3 poziomy mocy. Diody LED informują o ustawionym poziomie mocy. Im wyższy poziom mocy, tym szybciej może obracać się KombiNarzędzie.

Ustawiony poziom mocy ma wpływ na czas pracy akumulatora. Im niższy poziom mocy, tym akumulator pracuje dłużej.

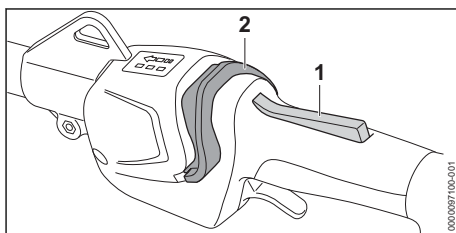

- ▶ Nacisnąć i przytrzymać blokadę dźwigni przełącznika (1).
- ▶ Suwak odblokowujący (1) przesunąć kciukiem w kierunku uchwytu obwiedniowego. Zaświecą się diody LED informujące o ustawionym poziomie mocy.

- ▶ Przesunąć suwak odblokowujący (2) do przodu i przytrzymać przez chwilę. Po puszczeniu suwak powróci do pierwotnej pozycji. Jest ustawiony następnym poziomem mocy. Po trzecim stopniu mocy następuje ponownie pierwszy stopień mocy.
- ▶ Przesuwać suwak odblokowujący (2) do przodu i puszczać go, aby powrócił do pozycji wyjściowej, aż zostanie ustawiony odpowiedni poziom mocy.

Każde KombiNarzędzie może być używane na dowolnym ustawionym poziomie mocy.

### 13.3 Praca

Praca z użyciem jednostki KombiMotor może się różnić w zależności od zamontowanego KombiNarzędzia.

- ▶ Pracować w sposób opisany w instrukcji użytkowania zamontowanego KombiNarzędzia.

## 14 Po zakończeniu pracy

### 14.1 Po zakończeniu pracy

- ▶ Wyłączyć jednostkę KombiMotor i wyjąć akumulator.
- ▶ Jeżeli jednostka KombiMotor jest mokra, należy poczekać do jej wyschnięcia.
- ▶ Jeżeli akumulator jest mokry, należy poczekać do jego wyschnięcia.
- ▶ Wyczyścić jednostkę KombiMotor.
- ▶ Wyczyścić akumulator.

## 15 Transport

### 15.1 Transport jednostki KombiMotor

- ▶ Wyłączyć jednostkę KombiMotor i wyjąć akumulator.

#### Przenoszenie jednostki KombiMotor

- ▶ Jednostkę KombiMotor przenosić jedną ręką za wysięgnik w taki sposób, aby KombiNarzędzie było skierowane do tyłu, a jednostka KombiMotor była dobrze wyważona.

#### Transport jednostki KombiMotor w samochodzie

- ▶ Jednostkę KombiMotor zabezpieczyć w taki sposób, aby nie mogła się przewrócić lub przesunąć.

### 15.2 Transport akumulatora

- ▶ Wyłączyć jednostkę KombiMotor i wyjąć akumulator.
- ▶ Sprawdzić bezpieczny stan akumulatora.
- ▶ Zapakować akumulator tak, aby nie przesunął się w opakowaniu.

- ▶ Zabezpieczyć opakowanie, aby nie mogło się poruszyć.

Akumulator podlega przepisom dot. transportu towarów niebezpiecznych. Akumulator został sklasyfikowany jako UN 3480 (akumulatory litowo-jonowe) i przeszedł badania zgodnie z podręcznikiem ONZ „Badania i kryteria” część III, rozdział 38.3.

Przepisy dotyczące transportu można znaleźć na stronie [www.stihl.com/safety-data-sheets](http://www.stihl.com/safety-data-sheets).

## 16 Przechowywanie

### 16.1 Przechowywanie jednostki KombiMotor

- ▶ Wyłączyć jednostkę KombiMotor i wyjąć akumulator.
- ▶ KombiNarzędzie demontować w sposób opisany w instrukcji obsługi KombiNarzędzia.
- ▶ Jednostkę KombiMotor przechowywać w następujący sposób:
  - Jednostkę KombiMotor przechowywać w miejscu niedostępnym dla dzieci.
  - Jednostka KombiMotor musi być czysta i sucha.

### 16.2 Przechowywanie akumulatora

Firma STIHL zaleca przechowywanie akumulatora naładowanego do poziomu od 40% do 60% (2 świecące się zielone diody).

- ▶ Przechowywać akumulator w poniższy sposób:
  - Akumulator przechowywać w miejscu niedostępnym dla dzieci.
  - Jest czysty i suchy.
  - Akumulator przechowywać w zamkniętym pomieszczeniu.
  - Akumulator nie jest podłączony do jednostki KombiMotor.
  - Jeśli akumulator jest przechowywany w ładowarce: odłączyć wtyczkę zasilającą i przechowywać akumulator w stanie naładowania między 40% a 60% (2 diody świecą na zielono).
  - Temperatura akumulatora wynosi od -10°C do 50°C.

**WSKAZÓWKA**

- Jeśli akumulator nie jest przechowywany zgodnie z opisem w niniejszej instrukcji obsługi, może dojść do jego całkowitego rozładowania i przez to nieodwracalnego uszkodzenia.
  - ▶ Rozładowany akumulator przed przechowaniem naładować. Firma STIHL zaleca przechowywanie akumulatora naładowanego do poziomu od 40% do 60% (2 świecące na zielono diody).
  - ▶ Akumulatora nie przechowywać razem z jednostką KombiMotor.

**17 Czyszczenie****17.1 Czyszczenie jednostki KombiMotor**

- ▶ Wyłączyć jednostkę KombiMotor i wyjąć akumulator.
- ▶ Jednostkę KombiMotor czyścić wilgotną szmatką.
- ▶ Usunąć ciała obce z komory akumulatora i wyczyścić ją wilgotną szmatką.
- ▶ Wyczyścić pędzlem lub miękką szczotką styki w komorze akumulatora.

**17.2 Czyszczenie filtra powietrza**

- ▶ Wyłączyć jednostkę KombiMotor i wyjąć akumulator.

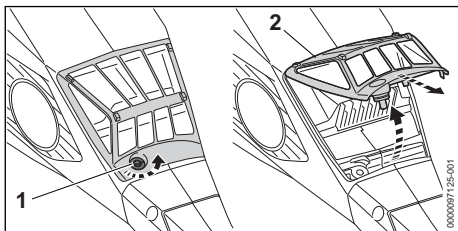

- ▶ Obszar wokół filtra powietrza (2) wyczyścić wilgotną szmatką lub pędzlem.
- ▶ Śrubę (1) obracać w lewo, aż będzie można zdjąć filtr powietrza (2).

**19 Rozwiązywanie problemów****19.1 Rozwiązywanie problemów z jednostką KombiMotor i akumulatorem**

Usterka	Diody na akumulatorze	Przyczyna	Sposób usunięcia
KombiMotor nie uruchamia się po włączeniu.	1 dioda miga na zielono.	Zbyt niski poziom naładowania akumulatora.	▶ Naładować akumulator w sposób opisany w instrukcji obsługi ładowarek STIHL AL 101, 301, 301-4, 500.

- ▶ Filtr powietrza (2) podnieść do góry i wyjąć.
- ▶ Zabrudzenia na zewnątrz filtra powietrza (2) spłukać pod bieżącą wodą.
- ▶ Jeśli filtr powietrza (2) jest uszkodzony, wymienić filtr powietrza (2).
- ▶ Filtr powietrza (2) pozostawić do wyschnięcia na powietrzu.
- ▶ Włożyć filtr powietrza (2) do obudowy i opuścić w dół.  
Filtr powietrza (2) musi przylegać na całym obwodzie równo do obudowy.
- ▶ Wkręcić i dokręcić śrubę (1).

**17.3 Czyszczenie akumulatora**

- ▶ Wyczyścić akumulator wycierając go wilgotną ścierką.

**18 Konserwacja i naprawa****18.1 Terminy konserwacji**

Terminy konserwacji zależą od warunków otoczenia oraz warunków pracy. Firma STIHL zaleca następujące terminy konserwacji:

**Co 50 motogodz.**

- ▶ Wyczyścić filtr powietrza.

**Co roku**

- ▶ Wykonać przegląd jednostki KombiMotor w punkcie autoryzowanego dealera STIHL.

**18.2 Naprawa jednostki KombiMotor**



Nie wolno dokonywać samodzielnych napraw jednostki KombiMotor.

- ▶ W przypadku niesprawności lub uszkodzenia jednostki KombiMotor nie należy jej używać i skontaktować się z autoryzowanym dealerm STIHL.

**18.3 Konserwuj i naprawiaj dmuchawę**

Akumulator nie wymaga obsługi i nie wolno go naprawiać.

- ▶ Jeżeli akumulator jest uszkodzony lub wadliwy: wymień go na sprawny.

Usterka	Diody na akumulatorze	Przyczyna	Sposób usunięcia
	1 dioda świeci się na czerwono.	Akumulator jest za ciepły lub za zimny.	<ul style="list-style-type: none"> <li>▶ Wyciągnąć akumulator.</li> <li>▶ Pozostawić akumulator do ostygnięcia lub ogrzania.</li> </ul>
	3 diody migają na czerwono.	Jednostka KombiMotor jest niesprawna.	<ul style="list-style-type: none"> <li>▶ Wyciągnąć akumulator.</li> <li>▶ Wyczyścić styki elektryczne w komorze akumulatora.</li> <li>▶ Włożyć akumulator.</li> <li>▶ Włączyć jednostkę KombiMotor.</li> <li>▶ Jeżeli 3 diody nadal migają na czerwono, nie używać jednostki KombiMotor i skontaktować się z autoryzowanym dealerm STIHL.</li> </ul>
	3 diody świecą się na czerwono.	Jednostka KombiMotor jest zbyt gorąca.	<ul style="list-style-type: none"> <li>▶ Wyciągnąć akumulator.</li> <li>▶ Zostawić jednostkę KombiMotor do schłodzenia.</li> </ul>
	4 diody migają na czerwono.	Usterka akumulatora.	<ul style="list-style-type: none"> <li>▶ Wyjąć akumulator i włożyć go ponownie.</li> <li>▶ Włączyć jednostkę KombiMotor.</li> <li>▶ Jeżeli 4 diody nadal migają na czerwono, nie używać akumulatora i skontaktować się z autoryzowanym dealerm STIHL.</li> </ul>
		Przerwane połączenie elektryczne między jednostką KombiMotor a akumulatorem.	<ul style="list-style-type: none"> <li>▶ Wyciągnąć akumulator.</li> <li>▶ Wyczyścić styki elektryczne w komorze akumulatora.</li> <li>▶ Włożyć akumulator.</li> </ul>
		KombiMotor lub akumulator są wilgotne.	<ul style="list-style-type: none"> <li>▶ Poczekać, aż KombiMotor lub akumulator wyschnie.</li> </ul>
		Dźwignia przełącznika jest naciśnięta jeszcze przed przesunięciem suwaka odblokowującego.	<ul style="list-style-type: none"> <li>▶ Włączać jednostkę KombiMotor w sposób opisany w niniejszej instrukcji obsługi.</li> </ul>
Jednostka KombiMotor wyłącza się podczas pracy.	3 diody świecą się na czerwono.	Jednostka KombiMotor jest zbyt gorąca.	<ul style="list-style-type: none"> <li>▶ Wyciągnąć akumulator.</li> <li>▶ Zostawić jednostkę KombiMotor do schłodzenia.</li> </ul>
		Występuje usterka elektryczna.	<ul style="list-style-type: none"> <li>▶ Wyjąć akumulator i włożyć go ponownie.</li> <li>▶ Włączyć jednostkę KombiMotor.</li> </ul>
Czas pracy jednostki KombiMotor jest za krótki.		Akumulator nie jest całkowicie naładowany.	<ul style="list-style-type: none"> <li>▶ Naładować całkowicie akumulator w sposób opisany w instrukcji obsługi ładowarek STIHL AL 101, 301, 301-4, 500.</li> </ul>
		Przekroczona żywotność akumulatora.	<ul style="list-style-type: none"> <li>▶ Wymienić akumulator.</li> </ul>
Nie można ustawić poziomu mocy.		Dźwignia przełącznika jest wciśnięta i jednostka KombiMotor jest włączona.	<ul style="list-style-type: none"> <li>▶ Puścić dźwignię przełącznika i naciskać tylko blokadę dźwigni przełącznika.</li> <li>▶ Ustawić poziom mocy w sposób opisany w niniejszej instrukcji obsługi.</li> </ul>
Aplikacja STIHL connected nie znajduje akumulatora z  .		Interfejs bezprzewodowy Bluetooth® w akumulatorze lub urządzeniu mobilnym jest nieaktywny.	<ul style="list-style-type: none"> <li>▶ Aktywować interfejs bezprzewodowy Bluetooth® w akumulatorze lub urządzeniu mobilnym.</li> </ul>
		Odległość między akumulatorem a urządzeniem mobilnym jest zbyt duża.	<ul style="list-style-type: none"> <li>▶ Zmniejszyć odległość,  20.2.</li> </ul>



Usterka	Diody na akumulatorze	Przyczyna	Sposób usunięcia
			► Jeśli aplikacja STIHL connected w dalszym ciągu nie znajduje akumulatora: skontaktować się z dealerem marki STIHL.

## 19.2 Wsparcie produktowe i pomoc w zakresie użytkowania

Autoryzowany dealer STIHL oferuje wsparcie produktowe i pomoc w zakresie użytkowania.

Dane kontaktowe i dalsze informacje można znaleźć na stronie <https://support.stihl.com> lub [www.stihl.com](http://www.stihl.com).

## 20 Dane techniczne

### 20.1 Jednostka KombiMotor STIHL KMA 135 R

- Dozwolone akumulatory:
  - STIHL AP
  - STIHL AR
- Masa bez KombiNarzędzia: 3,4 kg

Czas pracy podano na stronie [www.stihl.com/battery-life](http://www.stihl.com/battery-life).

### 20.2 Akumulator STIHL AP

- Rodzaj akumulatora: litowo-jonowy
- Napięcie: 36 V
- Pojemność w Ah: patrz tabliczka znamionowa
- Pojemność w Wh: patrz tabliczka znamionowa
- Ciężar w kg: patrz tabliczka znamionowa
- Dozwolony zakres temperatury stosowania i przechowywania: - 10°C do + 50°C
- Połączenie bezprzewodowe Bluetooth® (tylko dla akumulatorów z ):
  - Transmisja danych: Bluetooth® 5.1. Urządzenie przenośne musi być kompatybilne z Bluetooth® Low Energy 5.0 i obsługiwać Generic Access Profile (GAP).
  - Pasma częstotliwości: ISM 2,4 GHz
  - Maksymalna moc wypromieniowana: 1 mW
  - Zasięg sygnału: ok. 10 m. Siła sygnału zależy od warunków otoczenia i urządzenia przenośnego. Zasięg może się znacznie różnić w zależności od warunków zewnętrznych, w tym od zastosowanego odbiornika. W zamkniętych pomieszczeniach i z powodu metalowych barier (takich jak np. ściany, regały, walizki) zasięg może być znacznie mniejszy.
  - Wymagania dla systemu operacyjnego urządzenia przenośnego: Android lub iOS (w wersji aktualnej lub nowszej)

## 20.3 Poziomy hałasu i wibracji

Firma STIHL zaleca stosowanie ochrony słuchu.

Dokładne wartości hałasu i drgań zależą od zamontowanego KombiNarzędzia i są podane w instrukcji obsługi KombiNarzędzia.

- Poziom ciśnienia akustycznego  $L_{pA}$  zmierzonego wg ISO 10517, ISO 11201, ISO 22868: 74,2 dB(A) do 90,5 dB(A). Wartość korekcji poziomu ciśnienia akustycznego wynosi 2 dB(A).
- Poziom mocy elektrycznej  $L_{WA}$  zmierzonej wg ISO 3744, ISO 10517, ISO 22868: 86 dB(A) bis 101,5 dB(A). Wartość korekcji poziomu mocy akustycznej wynosi 2 dB(A).
- Wartość drgań  $a_{hv}$  zmierzonych wg EN 50636-2-91, EN 50636-2-92, EN 50636-2-100, ISO 20643, ISO 22867
  - Uchwyt manipulacyjny: 1,9 m/s<sup>2</sup> do 3,7 m/s<sup>2</sup>. Wartość korekcji drgań wynosi 2,0 m/s<sup>2</sup>.
  - Uchwyt obwiedniowy: 1,6 m/s<sup>2</sup> do 5,0 m/s<sup>2</sup>. Wartość korekcji drgań wynosi 2 m/s<sup>2</sup>.

Podane poziomy drgań zostały zmierzone zgodnie ze znormalizowaną procedurą testową i mogą służyć do porównywania urządzeń elektrycznych. Rzeczywiste poziomy drgań mogą różnić się od podanych wartości w zależności od sposobu używania urządzenia. Podane poziomy drgań mogą być wykorzystane do wstępnego oszacowania obciążenia wibracjami. Należy oszacować rzeczywiste obciążenie wibracjami. Można przy tym uwzględnić także czasy, w których urządzenie elektryczne jest wyłączone oraz czasy, w których jest wprawdzie włączone, ale pracuje bez obciążenia.

Informacje na temat spełnienia wymagań dyrektywy 2002/44/WE dotyczącej ochrony pracowników przed wibracjami podano na stronie: [www.stihl.com/vib](http://www.stihl.com/vib).

## 20.4 REACH

Rozporządzenie REACH jest unijnym rozporządzeniem w sprawie rejestracji, oceny, udzielania zezwoleń i stosowanych ograniczeń w zakresie chemikaliów.

Informacje dotyczące zgodności z rozporządzeniem REACH znajdują się pod adresem:



www.stihl.com/reach .

## 21 Kombinacje z KombiNarzędziami

### 21.1 Dozwolone KombiNarzędzia

Można montować następujące KombiNarzędzia:

- STIHL BG-KM: dmuchawa
- STIHL BF-KM: glebogryzarka
- STIHL FCB-KM: krawędziarka
- STIHL FCS-KM: krawędziarka
- STIHL FH-KM 145°: nożyce do zarośli
- STIHL FS-KM: kosa
  - KombiNarzędzie STIHL FS-KM stosować wyłącznie z zamontowanym ogranicznikiem kroku,  8.2.

- KombiNarzędzie STIHL FS-KM stosować wyłącznie w podanych kombinacjach,  21.2.
- STIHL HL-KM 0°: nożyce
- STIHL HL-KM 145°: nożyce
- STIHL HT-KM: podkrzesywarka
- STIHL KB-KM: szczotka
- STIHL KW-KM: walec zamiatający
- STIHL RG-KM: przystawka do usuwania chwastów
  - KombiNarzędzie STIHL RG-KM stosować wyłącznie z zamontowanym ogranicznikiem kroku,  8.2.
- STIHL SP-KM: urządzenie specjalne

### 21.2 STIHL FS-KM: Kombinacje narzędzi tnących, osłon i systemów nośnych

KombiMotor może być używany w połączeniu z STIHL FS-KM z następującymi narzędziami tnącymi:

Narzędzie tnące	Oslona	Ogranicznik kroku na jednostce KombiMotor	System nośny
<ul style="list-style-type: none"> <li>– PolyCut 28-2</li> </ul> Głowica kosząca z żyłkami typu „okrągłe, ciche” o średnicy 2,4 mm: <ul style="list-style-type: none"> <li>– Głowica kosząca Auto-Cut 25-2</li> <li>– Głowica kosząca Auto-Cut 27-2</li> <li>– Głowica kosząca Auto-Cut C 26-2</li> <li>– Głowica kosząca Duro-Cut 20-2</li> <li>– Głowica kosząca Fix-Cut 31-2</li> <li>– Głowica kosząca SuperCut 20-2</li> </ul> Głowica kosząca z żyłkami typu "okrągłe, ciche" o średnicy 2,7 mm: <ul style="list-style-type: none"> <li>– Głowica kosząca Auto-Cut 36-2</li> <li>– Głowica kosząca Trim-Cut C 32-2</li> </ul>	<ul style="list-style-type: none"> <li>– Oslona do głowic koszących</li> <li>– Uniwersalna osłona z fartuchem i nożem korygującym</li> </ul>	<ul style="list-style-type: none"> <li>– wyposażenie obowiązkowe</li> </ul>	<ul style="list-style-type: none"> <li>– Pojedynczy pas nośny</li> <li>– Podwójny pas nośny</li> <li>– Akumulator STIHL AR z poduszką amortyzującą</li> <li>– Pas akumulatorowy z założoną „torbą na pas AP z przewodem zasilającym” z pojedynczym pasem nośnym</li> <li>– Pas akumulatorowy z szelkami i założoną „torbą na pas AP z przewodem zasilającym” z poduszką amortyzującą</li> <li>– System nośny z „torbą na pas AP z przewodem zasilającym” z poduszką amortyzującą</li> </ul>
<ul style="list-style-type: none"> <li>– Tarcza do koszenia trawy 230-2</li> <li>– Tarcza do koszenia trawy 230-4</li> <li>– Tarcza do koszenia trawy 230-8</li> <li>– Tarcza do koszenia trawy 250-32</li> <li>– Tarcza do koszenia trawy 260-2</li> </ul>	<ul style="list-style-type: none"> <li>– Oslona uniwersalna bez fartucha</li> </ul>		
<ul style="list-style-type: none"> <li>– Nóż do zarośli 250-3</li> </ul>			

## 22 Kombinacje systemów nośnych

### 22.1 Kombinacje systemów nośnych

Jednostkę KombiMotor należy stosować razem z systemem nośnym. Poniżej podano dozwolone systemy nośne:



Akumulator STIHL AR z poduszką amortyzującą



Pas akumulatorowy z założoną „torbą na pas AP z przewodem zasilającym” z pojedynczym pasem nośnym



Pas akumulatorowy z szelkami i założoną „torbą na pas AP z przewodem zasilającym” z poduszką amortyzującą



System nośny z „torbą na pas AP z przewodem zasilającym” z poduszką amortyzującą

## 23 Części zamienne i akcesoria

### 23.1 Części zamienne i akcesoria

**STIHL** Symbole te oznaczają oryginalne części zamienne i akcesoria marki STIHL.

Firma STIHL zaleca używanie oryginalnych części zamiennych i akcesoriów STIHL.

Mimo nieustannej obserwacji rynku firma STIHL nie jest w stanie ocenić niezawodności, bezpieczeństwa i przydatności części zamiennych i akcesoriów innych producentów i dlatego nie może ręczyć za ich używanie.

Oryginalne części zamienne i akcesoria STIHL można nabyć u dealerów STIHL.

## 24 Utylizacja

### 24.1 Utylizacja jednostki KombiMotor i akumulatora

Informacje na temat utylizacji są dostępne w lokalnym urzędzie lub u dealera marki STIHL.

Nieprawidłowa utylizacja może powodować szkody na zdrowiu i obciążać środowisko.

- ▶ Produkty STIHL i ich opakowania zgodnie z lokalnymi przepisami oddać do właściwego miejsca zbiórki w celu recyklingu.
- ▶ Nie wyrzucać do zwykłego pojemnika na odpady komunalne.

## 25 Deklaracja zgodności UE

### 25.1 Jednostka KombiMotor STIHL KMA 135 R

ANDREAS STIHL AG & Co. KG  
Badstraße 115  
D-71336 Waiblingen

Niemcy

oświadcza na własną odpowiedzialność, że

- Urządzenie: Akumulatorowa jednostka KombiMotor
- Producent: STIHL
- Typ: KMA 135 R
- Identyfikacja serii: FA02

spełnia odnośne przepisy dyrektywy 2011/65/UE, 2006/42/WE, 2014/30/UE i 2000/14/WE oraz zostało skonstruowane i wyprodukowane zgodnie z poniższymi normami w wersji obowiązującej w dniu produkcji w połączeniu z podanymi w niniejszej instrukcji KombiNarzędziami: EN 55014-1, EN 55014-2, EN 62233, EN 60335-1, EN 62841-1 i EN ISO 12100 z uwzględnieniem norm EN 60335-2-72, EN 50636-2-91, ISO 11806-1, EN 50636-2-92, EN 50636-2-100, ISO 11680-1, EN 62841-4-1 i EN 62841-4-2.

Jednostka KombiMotor opisana w niniejszej instrukcji obsługi może być używana wyłącznie w połączeniu z podanym w niniejszej instrukcji KombiNarzędziem.

Dokumentacja techniczna jest przechowywana w Dziale certyfikacji produktów firmy ANDREAS STIHL AG & Co. KG.

Rok produkcji, kraj produkcji oraz numer seryjny są podane na jednostce KombiMotor.

Waiblingen, 15.07.2021

ANDREAS STIHL AG & Co. KG

*J. Hoffmann*  
z up.

Dr. Jürgen Hoffmann, kierownik Działu Dopuszczania Produktów i Regulacji Prawnych

## 26 Deklaracja zgodności UKCA

### 26.1 Jednostka KombiMotor STIHL KMA 135 R



ANDREAS STIHL AG & Co. KG  
Badstraße 115  
D-71336 Waiblingen

Niemcy

oświadcza na własną odpowiedzialność, że

- Urządzenie: Akumulatorowa jednostka KombiMotor
- Producent: STIHL
- Typ: KMA 135 R
- Identyfikacja serii: FA02

spełnia odnośne wymagania brytyjskich rozporządzeń The Restriction of the Use of Certain Hazardous Substances in Electrical and Electronic Equipment Regulations 2012, Supply of Machinery (Safety) Regulations 2008, Electromagnetic Compatibility Regulations 2016 i Noise Emission in the Environment by Equipment for use Outdoors Regulations 2001 oraz zostało skonstruowane i wyprodukowane zgodnie z poniższymi normami w wersji obowiązującej w dniu produkcji, w połączeniu z podanymi w niniejszej instrukcji KombiNarzędziami: EN 55014-1, EN 55014-2, EN 62233, EN 60335-1, EN 62841-1 i EN ISO 12100, z uwzględnieniem norm EN 60335-2-72, EN 50636-2-91, ISO 11806-1, EN 50636-2-92, EN 50636-2-100, ISO 11680-1, EN 62841-4-1 i EN 62841-4-2.

Jednostka KombiMotor opisana w niniejszej instrukcji obsługi może być używana wyłącznie w połączeniu z podanym w niniejszej instrukcji KombiNarzędziem.

Dokumentacja techniczna jest przechowywana w firmie ANDREAS STIHL AG & Co. KG.

Rok produkcji, kraj produkcji oraz numer seryjny są podane na jednostce KombiMotor.

Waiblingen, 15.07.2021

ANDREAS STIHL AG & Co. KG

z up.

Dr. Jürgen Hoffmann, kierownik Działu Dopuszczania Produktów i Regulacji Prawnych

## 27 Ogólne wskazówki bezpieczeństwa obowiązujące podczas pracy narzędziami z napędem elektrycznym

### 27.1 Wprowadzenie

Niniejszy rozdział oddaje sens ogólnych zasad bezpieczeństwa pracy przy użyciu ręcznych, mechanicznych elektronarzędzi, wstępnie sformułowanych w normie EN/IEC 62841.

Firma STIHL jest zobowiązana do przedrukowania tych tekstów.

W wypadku akumulatorowych urządzeń STIHL nie znajdują zastosowania wskazówki bezpieczeństwa podane w punkcie „Elektryczne wskazówki bezpieczeństwa” dot. unikania porażenia prądem elektrycznym.

### OSTRZEŻENIE

- **Przeczytać wszystkie wskazówki bezpieczeństwa, instrukcje, ilustracje i dane techniczne dołączone do tego elektronarzędzia.** Nieprzestrzeganie poniższych instrukcji może spowodować porażenie prądem elektrycznym, wybuch pożaru i/lub ciężkie obrażenia ciała. **Wszystkie wskazówki i zalecenia dotyczące bezpieczeństwa należy starannie przechować w celu ewentualnego posłużenia się nimi w przyszłości.**

Pojęcie "elektronarzędzie" zastosowane w niniejszych wskazówkach dotyczących bezpieczeństwa odnosi się do elektronarzędzi, których napęd stanowi napięcie sieciowe (z przewodem zasilania sieciowego) oraz tych, do których napędu użyto akumulatora (bez przewodu zasilania sieciowego).

### 27.2 Bezpieczeństwo na stanowisku pracy

- a) **Utrzymywać porządek i zapewnić dobre oświetlenie na stanowisku pracy.** Nieporządek lub niewystarczające oświetlenie mogą być przyczyną wypadku.

- b) **Nie należy pracować elektronarzędziem w otoczeniu, w którym występuje zagrożenie eksplozją, w którym znajdują się łatwopalne ciecze, gazy i pyły.** Elektronarzędzia wytwarzają iskry, które mogą spowodować zapłon pyłów lub oparów.
- c) **Podczas używania elektronarzędzia nie pozwól na zbliżanie się dzieci i innych osób.** W razie odwrócenia uwagi można łatwo utracić kontrolę nad elektronarzędziem.

### 27.3 Bezpieczeństwo elektryczne

- a) **Wtyczka zasilania elektronarzędzia musi pasować do gniazdka elektrycznego. Nie wolno w żaden sposób modyfikować wtyczki. Nie używać przejściówek razem z ziemionymi elektronarzędziami.** Niezmodyfikowane wtyczki i odpowiednie gniazdka elektryczne zmniejszają ryzyko porażenia prądem elektrycznym.
- b) **Unikać kontaktu ciała z ziemionymi powierzchniami, np. rurami, grzejnikami, piecami i lodówkami.** Jeżeli ciało użytkownika jest uziemione, występuje podwyższone ryzyko porażenia prądem elektrycznym.
- c) **Chronić elektronarzędzia przed deszczem i wilgocią.** Jeżeli woda wniknie do wnętrza elektronarzędzia, zwiększa się ryzyko porażenia prądem elektrycznym.
- d) **Nie używać przewodu zasilającego w niewłaściwy sposób. Nie używać przewodu zasilającego do przenoszenia, ciągnięcia lub wyciągania wtyczki z gniazdka. Chronić przewód zasilający przed wysokimi temperaturami, kontaktem z olejami, ostrymi krawędziami oraz ruchomymi elementami.** Uszkodzone lub poskręcane przewody zwiększają ryzyko porażenia prądem elektrycznym.
- e) **W przypadku używania elektronarzędzia na zewnątrz wolno stosować wyłącznie przedłużacze do użytku na zewnątrz.** Stosowanie przedłużacza dopuszczonego do użytku na zewnątrz zmniejsza ryzyko porażenia prądem elektrycznym.
- f) **Jeżeli nie można uniknąć użycia elektronarzędzia w wilgotnym otoczeniu, należy stosować wyłącznik różnicowo-prądowy.** Używanie wyłącznika różnicowo-prądowego zmniejsza ryzyko porażenia prądem elektrycznym.

### 27.4 Bezpieczeństwo ludzi

- a) **Podczas pracy elektronarzędziem należy zachować ostrożność, uwagę i zdrowy rozsądek. Nie pracować elektronarzędziem w przypadku zmęczenia lub pod wpływem narkotyków, alkoholu i leków.** Moment nieuwagi podczas pracy elektronarzędziem może prowadzić do poważnych obrażeń.
- b) **Stosować środki ochrony indywidualnej i zawsze nosić okulary ochronne.** Stosowanie środków ochrony indywidualnej, takich jak maska przeciwpyłowa, obuwie ochronne z antypoślizgowymi podeszwami, kask ochronny czy ochronniki słuchu, dostosowanych do rodzaju elektronarzędzia i warunków pracy, zmniejsza ryzyko obrażeń.
- c) **Unikać niezamierzonego uruchomienia. Przed podłączeniem elektronarzędzia do zasilania i/lub podłączeniem akumulatora oraz przed podniesieniem i przenoszeniem elektronarzędzia należy sprawdzić, czy jest ono wyłączone.** Noszenie elektronarzędzia z palcem na włączniku lub podłączanie do zasilania włączonego elektronarzędzia może prowadzić do wypadków.
- d) **Przed włączeniem elektronarzędzia należy usunąć wszystkie narzędzia do ustawiania i klucze.** Narzędzie lub klucz znajdujący się w obracającym się elemencie elektronarzędzia może spowodować obrażenia.
- e) **Unikać pracy w nienaturalnej pozycji ciała. Przyjąć prawidłową i stabilną postawę ciała, aby nie stracić równowagi.** Dzięki temu w niespodziewanych sytuacjach łatwiej jest zachować kontrolę nad elektronarzędziem.
- f) **Nosić odpowiednią odzież roboczą. Nie nosić zbyt obszernej odzieży ani biżuterii. Nie zbliżać włosów i odzieży do ruchomych elementów.** Luźna odzież, biżuteria lub długie włosy mogą zostać pochwycone przez ruchome elementy.
- g) **Jeśli można zamontować urządzenia odciążowe, należy je podłączyć i używać zgodnie z przeznaczeniem.** Zastosowanie odkurzacza zmniejsza zagrożenia powodowane przez pył.
- h) **Nie ulegać fałszywemu poczuciu bezpieczeństwa i nie ignorować zasad bezpieczeństwa dotyczących elektronarzędzi, nawet jeśli po wielokrotnym użyciu użytkownik potrafi korzystać z elektronarzędzia.** Brak ostrożności może w ciągu ułamków sekundy spowodować ciężkie obrażenia.

## 27.5 Używanie elektronarzędzia

- a) **Nie przeciążać elektronarzędzia. Do pracy używać odpowiedniego elektronarzędzia.** Dobór odpowiedniego elektronarzędzia zwiększa wygodę i bezpieczeństwo pracy.
- b) **Nie używać elektronarzędzia z uszkodzonym włącznikiem.** Elektronarzędzie, którego nie można włączyć ani wyłączyć, jest niebezpieczne i musi zostać natychmiast naprawione.
- c) **Przed dokonaniem ustawień w urządzeniu, wymianą elementów wyposażenia lub odłożeniem elektronarzędzia należy wyciągnąć wtyczkę z gniazdka oraz/lub wyjąć akumulator.** Uniemożliwi to niezamierzone uruchomienie elektronarzędzia.
- d) **Jeżeli elektronarzędzie nie będzie użytkowane, należy odłożyć je w miejscu poza zasięgiem dzieci. Nie udostępniać elektronarzędzia osobom, które nie potrafią go obsługiwać lub nie przeczytały niniejszej instrukcji.** Elektronarzędzia są niebezpieczne, jeżeli są używane przez osoby niedysponujące odpowiednim doświadczeniem.
- e) **Dbać odpowiednio o elektronarzędzia i narzędzia. Sprawdzaj, czy ruchome elementy działają prawidłowo i czy poruszają się swobodnie, czy elementy nie są pęknięte lub uszkodzone w stopniu pogarszającym działanie elektronarzędzia. Przed rozpoczęciem pracy należy naprawić uszkodzone elementy.** Przyczyną wielu wypadków przy pracy jest brak prawidłowej konserwacji elektronarzędzi.
- f) **Narzędzia tnące muszą być naostrzone i czyste.** Starannie pielęgnowane narzędzia tnące z naostrzonymi krawędziami tnącymi rzadziej się klinują i są łatwiejsze w prowadzeniu.
- g) **Używać elektronarzędzi, wyposażenia i narzędzi zgodnie z niniejszymi wskazówkami. Należy przy tym uwzględnić warunki pracy oraz wykonywane zadanie.** Używanie elektronarzędzi do innych celów może prowadzić do niebezpiecznych sytuacji.
- h) **Uchwyty i powierzchnie chwytów muszą być suche, czyste i niezabrudzone olejem i smarem.** Śliskie uchwyty i powierzchnie chwytów nie pozwalają na bezpieczną obsługę i zachowanie kontroli nad elektronarzędziem w nieprzewidywanych sytuacjach.

## 27.6 Serwis

- a) **Naprawy posiadanego urządzenia elektrycznego należy zlecać tylko wykwalifikowanym elektrotechnikom oraz wyłącznie z zastosowaniem oryginalnych części zamiennych.** W ten sposób można stwierdzić, że urządzenie jest bezpieczne.
- b) **Nie wolno nigdy poddawać konserwacji uszkodzonych akumulatorów.** Wszystkie prace konserwacyjne związane z akumulatorami mogą być przeprowadzane tylko przez producenta lub upoważnione punkty obsługi klienta.

## 27.7 Stosowanie i obchodzenie się z narzędziem akumulatorowym

- a) **Akumulatory należy ładować wyłącznie przy pomocy ładowarek, które są zalecane przez producenta.** Dla ładowarek, które zostały skonstruowane dla określonego rodzaju akumulatorów, występuje zagrożenie wybuchem pożaru, jeżeli zostaną zastosowane do ładowania innych akumulatorów.
- b) **W związku z tym, do urządzeń elektrycznych wolno stosować tylko te akumulatory, które zostały dla nich przewidziane.** Używanie innych akumulatorów może być przyczyną obrażeń i prowadzić do pożaru.
- c) **Nie wolno przechowywać nieużywanych akumulatorów w pobliżu spinaczy biurowych, monet, kluczy, gwoździ, śrub lub innych małych przedmiotów metalowych, które mogłyby doprowadzić do zwarcia biegunów akumulatora.** Zwarcie pomiędzy zestykami akumulatora może prowadzić do poparzeń lub do wybuchu pożaru.
- d) **Przy nieprawidłowym użytkowaniu z akumulatora może wypłynąć ciecz. Należy unikać kontaktu z cieczą. W razie przypadkowego kontaktu spłukać miejsce wodą. Jeżeli ciecz przedostanie się do oczu, należy dodatkowo skorzystać z pomocy lekarza.** Wypływająca ciecz akumulatorowa może wywołać podrażnienia skóry i spowodować poparzenia.
- e) **Nie wolno korzystać z uszkodzonego lub zmodyfikowanego akumulatora.** Uszkodzone lub zmodyfikowane akumulatory mogą zachowywać się w sposób nieprzewidywany i spowodować pożar, wybuch lub ciężkie obrażenia.
- f) **Nie wolno narażać akumulatora na działanie ognia lub wysokich temperatur.** Ogień lub

temperatura wynosząca ponad 130°C (265°F) mogą spowodować wybuch.

- g) **Należy przestrzegać wszystkich instrukcji ładowania i nie ładować akumulatora lub narzędzia akumulatorowego poza zakresem temperatur podanym w instrukcji użytkownika.** Nieprawidłowe ładowanie lub ładowanie poza zakresem temperatur podanym w instrukcji użytkownika może prowadzić do uszkodzenia akumulatora i zwiększać ryzyko pożaru.

## 27.8 Serwis

- a) **Naprawy posiadanego urządzenia elektrycznego należy zlecać tylko wykwalifikowanym elektrotechnikom oraz wyłącznie z zastosowaniem oryginalnych części zamiennych.** W ten sposób można stwierdzić, że urządzenie jest bezpieczne.
- b) **Nie wolno nigdy poddawać konserwacji uszkodzonych akumulatorów.** Wszystkie prace konserwacyjne związane z akumulatorami mogą być przeprowadzane tylko przez producenta lub upoważnione punkty obsługi klienta.

## Съдържание

1	Предговор.....	79
2	Информация относно настоящото Ръководство за употреба.....	80
3	Преглед на съдържанието.....	80
4	Указания за безопасност.....	82
5	Подготовка на комбинирания двигател за работа.....	87
6	Зареждане на акумулатора и светодиодите.....	87
7	Активиране и деактивиране на безжичен интерфейс Bluetooth®.....	88
8	Монтаж на Kombi двигателя.....	88
9	Настройване на комбинирания двигател за ползвателя.....	89
10	Поставяне и изваждане на акумулатора.....	89
11	Включване и изключване на комбинирания двигател.....	89
12	Проверка на комбинирания двигател и на акумулаторната батерия.....	90
13	Работа с комбинирания двигател.....	91
14	След работа.....	91
15	Транспортиране.....	92
16	Съхранение.....	92
17	Почистване.....	92

18	Техническо обслужване и ремонт.....	93
19	Отстраняване на неизправности.....	93
20	Технически данни.....	95
21	Комбинации с комбинирани инструменти.....	96
22	Комбинации от самари.....	97
23	Резервни части и принадлежности.....	98
24	Отстраняване /изхвърляне.....	98
25	Декларация на ЕС (EU) за съответствие.....	98
26	Декларация за съответствие UKCA.....	98
27	Общи указания за безопасност за електрически инструменти.....	99

## 1 Предговор

Уважаеми клиенти,

Радваме се, че сте избрали изделие на фирма STIHL. Ние разработваме и произвеждаме продукти с най-високо качество в съответствие с изискванията на нашите клиенти. Така се създават продукти, които се отличават с висока надеждност дори при изключително високо натоварване.

STIHL също така държи на най-високото ниво в обслужването. Сътрудниците в специализираните ни търговски обекти са готови да ви дадат компетентна консултация и съвети, както и да поемат комплексно техническо обслужване на закупените от Вас апарати.

STIHL е категоричен привърженик на устойчивото и отговорно отношение към природата. Настоящото ръководство за употреба следва да Ви подпомогне в продължителното, сигурно и екологично използване на Вашия продукт на STIHL.

Благодарим Ви за доверието и Ви пожелаваме удоволствие от употребата на изделието от фирма STIHL.



Dr. Nikolas Stihl

**ВАЖНО! ПРОЧЕТЕТЕ ПРЕДИ УПОТРЕБА – И СЪХРАНЯВАЙТЕ.**

## 2 Информация относно настоящото Ръководството за употреба

### 2.1 Действащи документи

Валидни са местните предписания за безопасност.

- ▶ Допълнително към настоящото ръководство за употреба да се прочетат, разберат и съхраняват следните документи:
  - Ръководство за употреба на използвания комбиниран инструмент на STIHL
  - Ръководство за употреба и опаковка на използвания режещ инструмент
  - Ръководство за употреба на използвания самар
  - Ръководство за употреба на акумулаторната батерия STIHL AR
  - Ръководство за употреба "Чанта с колан AP със съединителен проводник"
  - Указания за безопасност на акумулаторната батерия STIHL AP
  - Ръководство за употреба на зарядните устройства STIHL AL 101, 301, 301-4, 500
  - Информация за безопасност за акумулаторните батерии и изделията с вградена акумулаторна батерия на STIHL: [www.stihl.com/safety-data-sheets](http://www.stihl.com/safety-data-sheets)

Допълнителна информация за STIHL connect, съвместими продукти и ЧЗВ можете да намерите на [www.connect.stihl.com](http://www.connect.stihl.com) или в специализиран търговски обект на STIHL.

Знакът дума и символите (логата) Bluetooth® са регистрирани търговски марки, собственост на Bluetooth SIG, Inc. Всяко използване на този знак/символ от STIHL става с лиценз.

Акумулаторните батерии с  са оборудвани с безжичен интерфейс Bluetooth®. Местни ограничения за експлоатация (например в самолети или еленици) трябва да бъдат съблюдавани.

### 2.2 Обозначение на предупредителни указания, които се срещат в текста



#### ПРЕДУПРЕЖДЕНИЕ

- Това указание предупреждава за опасностите, които могат да доведат до тежки наранявания или до смърт.
  - ▶ Посочените мерки ще помогнат за предотвратяването на тежки наранявания или смърт.

#### УКАЗАНИЕ

- Това указание предупреждава за опасности, които могат да доведат до материални щети.
  - ▶ Посочените мерки ще помогнат за предотвратяването на материални щети.

### 2.3 Символи в текста



Този символ насочва към глава от настоящото ръководството за употреба.

## 3 Преглед на съдържанието

### 3.1 Комбиниран двигател и акумулаторна батерия

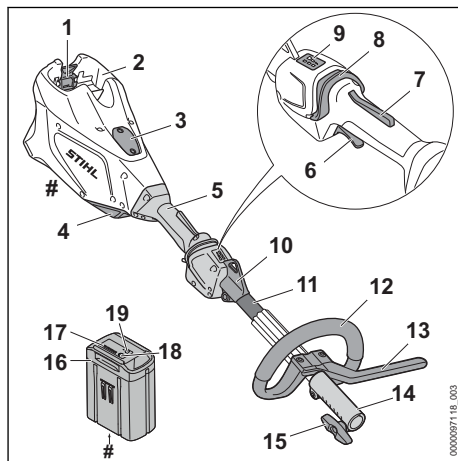

#### 1 Блокиращ лост

Посредством блокиращия лост акумулаторната батерия се задържа в предвиденото за нея приемно гнездо.



**2 Приемно гнездо за акумулаторната батерия**

В това гнездо се поставя акумулаторната батерия.

**3 Покривен капак<sup>5</sup>**

Покривният капак служи като запазено място за Smart Connector 2 A.

**4 Въздушен филтър**

Въздушният филтър филтрира засмуквания от двигателя въздух.

**5 Дръжка за управление**

Дръжката за управление служи за управление, носене и водене на комбинирания двигател.

**6 Лост за ръчно включване/изключване**

Лостът за ръчно включване/изключване включва и изключва комбинирания двигател.

**7 Блокировка на лоста за ръчно включване/изключване**

С блокировката на лоста за ръчно включване/изключване се деблокира лостът за ръчно включване/изключване.

**8 Освобождаващ шибър**

Освобождаващият шибър служи за включване на комбинирания двигател и за настройване на степента на мощност.

**9 Светодиоди**

Светодиодите показват настроената степен на мощност.

**10 Носеща халка**

Носещата халка служи за окачване на самара.

**11 Стебловидно тяло**

Стебловидното тяло свързва всички конструктивни елементи помежду им.

**12 Кръгова обхващаща ръкохватка**

Кръговата обхващаща ръкохватка служи за носене и водене на комбинирания двигател.

**13 Ограничител на стъпката**

Ограничителят на стъпката ограничава разстоянието между крака на ползвателя и металния режещ инструмент.

**14 Съединителна муфа**

Съединителната муфа свързва комбинирания двигател с комбиниран инструмент.

**15 Крилчат винт**

Крилчатият болт затяга комбинирания инструмент към стебловидното тяло.

**16 Акумулаторна батерия**

Акумулаторната батерия захранва комбинирания двигател с енергия.

**17 Светодиоди**

Светодиодите показват състоянието на зареждане на акумулаторната батерия и евентуални неизправности.

**18 Бутон**

С този бутон се активират светодиодите на акумулаторната батерия. Той активира и деактивира безжичния интерфейс Bluetooth® (ако е наличен).

**19 Светодиод „BLUETOOTH®“ (само за акумулаторни батерии с )**

Светодиодът показва активирането и деактивирането на безжичния интерфейс Bluetooth®.

**# Табелка с техническите данни с машинния номер****3.2 СИМВОЛИ**

Символите могат да се намират върху комбинирания двигател и акумулаторната батерия и означават следното:



1 светодиод свети в червено. Акумулаторната батерия е силно загреля или силно се е охладила.



4 светодиода мигат в червено. В акумулаторната батерия има неизправност.



Преместете освобождаващия шибър напред, за да включите комбинирания двигател и да настроите степените на мощност.



Този символ обозначава освобождаващия шибър.



**L<sub>WA</sub>** Гарантирано максимално ниво на звуковата мощност в съответствие с Директива 2000/14/ЕО в dB(A), за да се направят сравними звуковите емисии на изделията.

<sup>5</sup>Покривният капак е част от корпуса на двигателя. Сваляйте покривния капак само ако ще монтирате Smart Connector 2 A и го съхранявайте на сигурно място за по-късен повторен монтаж. Използвайте комбинирания двигател винаги с монтиран покривен капак или Smart Connector 2 A.

-  Акумулаторната батерия има безжичен интерфейс Bluetooth® и може да се свърже с приложението STIHL connected.

 Посоченото в непосредствена близост до символа показва енергийното съдържание на акумулаторната батерия според спецификацията на производителя на клетката. Наличното за приложение енергийно съдържание е по-ниско.

 Не изхвърляйте изделието заедно с битовите отпадъци.

## 4 Указания за безопасност

### 4.1 Предупредителни символи

Предупредителните символи върху комбинирания двигател и акумулаторната батерия означават следното:

 Спазвайте указанията за безопасност и мерките, свързани с тях.

 Прочетете, разберете и съхранявайте настоящото ръководство за употреба.

 Изваждайте акумулаторната батерия при прекъсване на работа, при транспортиране, съхраняване, по време на дейностите по поддръжката или ремонта на машината.

 Да се спазва безопасно разстояние.

 Пазете акумулаторната батерия от горещина и огън.

 Акумулаторът (батерията) да не се потапя в течности.

 Спазвайте допустимите температурни граници за акумулаторната батерия.

### 4.2 Употреба по предназначение

Комбинираният двигател STIHL KMA 135 R служи за задвижване на различни комбинирани инструменти на STIHL.

Комбинираният двигател може да се използва при дъжд.

Комбинираният двигател се захранва с енергия от акумулаторна батерия STIHL AP или STIHL AR.

Акумулаторната батерия с  в комбинация с приложението STIHL connected прави възможно персонализирането и предаването на информация към акумулаторната батерия на базата на Bluetooth® технологията.

## ▲ ПРЕДУПРЕЖДЕНИЕ

- Акумулаторните батерии, които не са одобрени от STIHL за комбинирания двигател, могат да предизвикат пожар и експлозия. Може да се стигне до тежки наранявания и смърт на хора и до материални щети.
  - ▶ Използвайте комбинирания двигател с акумулаторна батерия STIHL AP или STIHL AR.
- При използване на акумулаторната батерия или комбинирания двигател не по предназначение, може да се стигне до тежки наранявания или смърт на хора и материални щети на предмети.
  - ▶ Комбинираният двигател да се използва така, както е описано в това ръководство за употреба.
  - ▶ Използвайте акумулаторната батерия така, както е описано в това ръководство за употреба, ръководството за употреба на акумулаторната батерия STIHL AR, приложението STIHL connected и на [www.connect.stihl.com](http://www.connect.stihl.com).

### 4.3 Изисквания към ползвателя

## ▲ ПРЕДУПРЕЖДЕНИЕ

- Ползвателите, които не са инструктирани предварително, не са в състояние да разпознаят или преценят опасностите, свързани с комбинирания двигател или акумулаторната батерия. Ползвателят или други хора могат да получат тежки или смъртоносни наранявания.
  - ▶ Прочетете, разберете и съхранявайте настоящото ръководство за употреба.
- ▶ Когато комбинираният двигател или акумулаторната батерия се дава на друг ползвател: да му се предаде също и ръководството за употреба.
- ▶ Уверете се, че ползвателят удовлетворява следните изисквания:
  - Ползвателят е отпочинал.

- Ползвателят физически, емоционално и умствено е способен да обслужва комбинирания двигател или акумулаторната батерия и да работи с тях. В случай че ползвателят физически, сетивно или умствено е ограничен да го направи, той може да работи с тях само под надзора или ръководството на отговорно лице.
- Ползвателят е в състояние да разпознае и прецени опасностите от комбинирания двигател и акумулаторната батерия.
- Ползвателят е пълнолетно лице или се обучава професионално в съответствие с националните разпоредби под надзора на друго лице.
- Ползвателят трябва да е получил инструкции от специализиран търговски обект на фирма STIHL или от друго компетентно лице, преди да пристъпи към работа с комбинирания двигател за първи път.
- Ползвателят не бива да работи с апарата когато се намира под въздействието на алкохол, медикаменти или наркотици.
  - ▶ При съмнения се обърнете към специализиран търговски обект на STIHL.

#### 4.4 Облекло и екипировка

### ▲ ПРЕДУПРЕЖДЕНИЕ

- По време на работа дългата коса може да се втегли в комбинирания двигател. Ползвателят може да бъде сериозно наранен.
  - ▶ Приберете и осигурете дългата коса по такъв начин, че тя да се намира над раменете.
- Падащи надолу предмети могат да причинят травми на главата.
  - ▶ Ако по време на работа могат падат предмети: носете предпазна каска.
- По време на работа може да се вдига прах. Вдишаният прах може да увреди здравето и да предизвика алергични реакции.
  - ▶ Ако се вдига прах: носете противопрахова маска.
- Неподходящо облекло може да се оплете в дървения материал, храсти и в комбинирания двигател. Ползватели без подходящо облекло могат да получат тежки наранявания.
  - ▶ Носете плътно прилягащо облекло.
  - ▶ Не носете шалове и бижута.

- Ако ползвателят носи неподходящи обувки, той може да се подхлъзне. Ползвателят може да получи нараняване.
  - ▶ Носете здрави затворени обувки с подметки с грайфери.

## 4.5 Работен участък и неговата околност

### 4.5.1 Комбиниран двигател

### ▲ ПРЕДУПРЕЖДЕНИЕ

- Външни лица, деца и животни не могат да разпознават и оценяват опасности, свързани с комбинирания двигател. Външните лица, децата и животните могат да получат тежки наранявания.
  - ▶ Външни лица, деца и животни да не се допускат в работната зона.
  - ▶ Не оставяйте комбинирания двигател без наблюдение.
  - ▶ Уверете се, че деца не могат да играят с комбинирания двигател.
- Електрическите компоненти на комбинирания двигател могат да произвеждат искри. В леснозапалима или експлозивна среда искрите могат да предизвикат пожар или експлозия. Може да се стигне до тежки наранявания и смърт на хора и до материални щети.
  - ▶ Да не се работи в лесно възпламенима или експлозивна среда.

### 4.5.2 Акумулаторна батерия

### ▲ ПРЕДУПРЕЖДЕНИЕ

- Външните лица, децата и животните не могат да разпознават и оценяват опасностите, свързани с акумулаторната батерия. Външните лица, децата и животните могат да получат тежки наранявания.
  - ▶ Дръжте далеч външни лица, деца и животни.
  - ▶ Не оставяйте акумулаторната батерия без надзор.
  - ▶ Уверете се, че деца не могат да играят с акумулаторната батерия.
- Акумулаторната батерия не е защитена срещу всички въздействия на околната среда. Ако акумулаторната батерия е изложена на неподходящи въздействия на околната среда, тя може да се запали, да експлодира или да се повреди непоправимо. В резултат от това може да се стигне до тежки наранявания на хора и възникване на материални щети.



- ▶ Пазете акумулаторната батерия от горещина и огън.
- ▶ Не хвърляйте ножицата в огън.



- ▶ Използвайте и съхранявайте акумулаторната батерия в температурния диапазон между - 10 °C и + 50 °C.



- ▶ Не потапяйте акумулаторните батерии в течности.

- ▶ Дръжте акумулаторната батерия далеч от малки метални части.
- ▶ Не излагайте акумулаторната батерия на високо налягане.
- ▶ Не излагайте акумулаторната батерия на микровълни.
- ▶ Защитете акумулаторната батерия от химикали и соли.

## 4.6 Състояние, съответстващо на изискванията за безопасност

### 4.6.1 Комбиниран двигател

Комбинираният двигател се намира в състояние, съответстващо на изискванията за безопасност, когато са изпълнени следните условия:

- Комбинираният двигател не е повреден.
- Комбинираният двигател е чист.
- Елементите на управлението функционират нормално и не са променени.
- Монтиран е посочен в това ръководство за употреба комбиниран двигател.
- Комбинираният инструмент е монтиран правилно.
- За този комбиниран двигател са монтирани оригинални принадлежности на STIHL.
- Принадлежностите са монтирани правилно.

### ▲ ПРЕДУПРЕЖДЕНИЕ

- При състояние, неотговарящо на изискванията за техническа безопасност, е възможно конструктивни части вече да не функционират правилно, а предпазните устройства - да не действат. Може да се стигне до сериозни наранявания на хора или смърт.
  - ▶ Работете само с изправен комбиниран двигател.
  - ▶ Ако комбинираният двигател е мръсен: почистете комбинирания двигател.
  - ▶ Не правете промени по комбинирания двигател. Изключение: монтаж на посо-

чен в това ръководство за употреба комбиниран инструмент.

- ▶ Ако елементите на управлението не функционират: не работете с комбинирания двигател.
- ▶ Монтирайте оригинални принадлежности на STIHL за този комбиниран двигател.
- ▶ Монтирайте комбинирания двигател така, както е описано в ръководството за употреба на комбинирания инструмент.
- ▶ Монтирайте принадлежностите така, както е описано в това ръководство за употреба или както е описано в ръководството за употреба на принадлежностите.
- ▶ Да не се вкарват никакви предмети в отворите на комбинирания двигател.
- ▶ Сменете износените или повредени указателни табелки.
- ▶ При съмнения се обърнете към специализиран търговски обект на STIHL.

### 4.6.2 Акумулатор

Акумулаторът е в състояние, съобразено с изискванията за безопасност, ако следните условия са изпълнени:

- Акумулаторът не е повреден.
- Акумулаторът е чист и сух.
- Акумулаторът функционира и не е променен.

### ▲ ПРЕДУПРЕЖДЕНИЕ

- В състояние, което не е съобразено с изискванията за безопасност, акумулаторът вече не може да функционира безопасно. Хората могат да получат тежки наранявания.
  - ▶ Работете с неповреден и функциониращ акумулатор.
  - ▶ Не зареждайте повреден или дефектен акумулатор.
  - ▶ Ако акумулаторът е замърсен или мокър: Почистете акумулатора и го оставете да изсъхне.
  - ▶ Не променяйте акумулатора.
  - ▶ Не пъхайте предмети в отворите на акумулатора.
  - ▶ Не свързвайте електрическите контакти на акумулатора с метални предмети и не предизвиквайте късо съединение.
  - ▶ Не отваряйте акумулатора.
  - ▶ Износените или повредени указателни табелки трябва да се сменят.
- От повредения акумулатор може да излезе течност. Ако течността влезе в контакт с

кожата или очите, те може да се раздразнят.

- ▶ Избягвайте контакт с течността.
- ▶ Ако има контакт с кожата: измийте засегнатите места по кожата обилно с вода и сапун.
- ▶ Ако има контакт с очите: промийте очите най-малко за 15 минути обилно с вода и потърсете лекар.
- Повреден или дефектен акумулатор може да мирише необичайно, да дими или да гори. Това може да доведе до тежки наранявания или смърт за хората и може да възникнат материални щети.
  - ▶ Ако акумулаторът мирише необичайно или дими: не използвайте акумулатора и го дръжте далеч от запалими вещества.
  - ▶ Ако акумулаторът гори: опитайте се да угасите акумулатора с пожарогасител или с вода.

## 4.7 Работа

### ▲ ПРЕДУПРЕЖДЕНИЕ

- В някои ситуации ползвателят не може да работи концентрирано. Тогава ползвателят може да се спъне, да падне и тежко да се нарани.
  - ▶ Работете спокойно и съсредоточено.
  - ▶ Ако условията на видимост или осветление са лоши: да не се работи с комбинирания двигател.
  - ▶ С комбинирания двигател да се работи самостоятелно.
  - ▶ Внимавайте за препятствия.
  - ▶ Докато работите, стойте на земята и пазете равновесие. Ако се налага да се работи на високо: използвайте повдигателна работна платформа или устойчиви скелета.
  - ▶ Ако се появят признаци на умора: направете почивка по време на работата.
- Ако по време на работа забележите промени или нещо необичайно в поведението на комбинирания двигател, това означава, че състоянието му може да не съответства на изискванията за техническа безопасност. В резултат от това може да се стигне до тежки наранявания на хора и възникване на материални щети.
  - ▶ Прекратете работа, извадете акумулаторната батерия и се обърнете към специализиран търговски обект на STIHL.
- По време на работа комбинираният двигател може да предизвика вибрации.
  - ▶ Носете ръкавици.

- ▶ Правете почивки в процеса на работа.
- ▶ При поява на признаци за нарушено кръвооросяване: потърсете лекарска помощ.
- В опасна ситуация ползвателят може да изпадне в паника и да не сваля самара. Ползвателят може да бъде сериозно ранен.
  - ▶ Упражнявайте се да сваляте самара.

### ▲ ОПАСНОСТ

- Ако се работи в участък с токопроводящи кабели под напрежение, комбинираният двигател може да влезе в контакт с токопроводящите кабели под напрежение и да ги повреди. Ползвателят може да получи тежки, дори смъртоносни наранявания.
  - ▶ Спазвайте разстояние от 15 m спрямо токопроводящите кабели.



## 4.8 Транспортиране

### 4.8.1 Комбиниран двигател

### ▲ ПРЕДУПРЕЖДЕНИЕ

- При транспортирането комбинираният двигател може да се преобърне или да се измести. Това може да причини тежки наранявания на хора и материални щети.
  - ▶ Извадете акумулаторната батерия.
- ▶ Ако е монтиран комбиниран инструмент: транспортирайте комбинирания двигател така, както е описано в ръководството за употреба на комбинирания инструмент.
- ▶ Обезопасете комбинирания двигател с обтяжни колани, ремъци или мрежа така, че да не може да се преобърне или измести.



### 4.8.2 Акумулаторна батерия

### ▲ ПРЕДУПРЕЖДЕНИЕ

- Акумулаторната батерия не е защитена срещу всички въздействия на околната среда. Ако акумулаторната батерия се подложи на неподходящи въздействия на околната среда, тя може да се повреди и могат да възникнат материални щети.
  - ▶ Не бива да се транспортира повредена акумулаторна батерия.

- При транспортирането акумулаторната батерия може да се преобърне или да се измести. Това може да причини тежки наранявания на хора и материални щети.
  - ▶ Акумулаторната батерия трябва да се опакова така в опаковката, че да не може да се мести.
  - ▶ Подсигурете опаковката така, че да не може да се движи.

## 4.9 Съхранение

### 4.9.1 Комбиниран двигател

#### ▲ ПРЕДУПРЕЖДЕНИЕ

- Децата не могат да разпознават и оценяват опасностите, свързани с комбинирания двигател. Децата могат да бъдат сериозно наранени.



- ▶ Извадете акумулаторната батерия.

- ▶ Съхранявайте комбинирания двигател извън обсега на деца.

- Електрическите контакти на комбинирания двигател и металните му компоненти могат да кородират от влагата. Комбинираният двигател може да се повреди.



- ▶ Извадете акумулаторната батерия.

- ▶ Съхранявайте комбинирания двигател в чисто и сухо състояние.

### 4.9.2 Акумулаторна батерия

#### ▲ ПРЕДУПРЕЖДЕНИЕ

- Децата не могат да разпознават и оценяват опасностите, свързани с акумулаторната батерия. Децата могат да бъдат сериозно наранени.

- ▶ Съхранявайте акумулаторната батерия извън обсега на деца.

- Акумулаторната батерия не е защитена срещу всички въздействия на околната среда. Ако акумулаторната батерия е изложена на неподходящи въздействия на околната среда, тя може да се повреди неправилно.

- ▶ Съхранявайте акумулаторната батерия в чисто и сухо състояние.

- ▶ Съхранявайте акумулаторната батерия в затворено помещение.

- ▶ Съхранявайте акумулаторната батерия отделно от комбинирания двигател.

- ▶ Ако акумулаторната батерия се съхранява в зарядното устройство: извадете щепсела и съхранявайте акумулаторната батерия със състояние на зареждане между 40 % и 60 % (2 светодиода в зелено светодиода).
- ▶ Съхранявайте акумулаторната батерия в температурен диапазон между – 10 °C и + 50 °C.

## 4.10 Почистване, поддръжка и ремонт

#### ▲ ПРЕДУПРЕЖДЕНИЕ

- Ако по време на почистване, поддръжка и ремонт на комбинирания акумулаторната батерия е монтирана, то комбинираният двигател може да се включи по невнимание. В резултат от това може да се стигне до тежки наранявания на хора и възникване на материални щети.



- ▶ Извадете акумулаторната батерия.

- Агресивните почистващи препарати, почистването с водна струя или острият предмет могат да повредят комбинирания двигател или акумулаторната батерия. Ако комбинираният двигател или акумулаторната батерия не бъдат почистени правилно, конструктивните им части няма да функционират нормално, а предпазните устройства ще престанат да действат. Може да се стигне до сериозни наранявания на хората.
- ▶ Почиствайте комбинирания двигател и акумулаторната батерия така, както е описано в това ръководство за употреба.

- Ако поддръжката или ремонтът на комбинирания двигател или акумулаторната батерия не се извършват правилно, конструктивните им части няма да функционират правилно, а предпазните устройства ще престанат да действат. Може да се стигне до сериозни наранявания на хора или смърт.









- ▶ Не поддържайте или ремонтирайте сами комбинирания двигател и акумулаторната батерия.

- ▶ Ако се налага поддръжка или ремонт на комбинирания двигател или акумулаторната батерия: обърнете се към специализиран търговски обект на STIHL.

## 5 Подготовка на комбинирания двигател за работа

### 5.1 Подготовка на комбинирания двигател за работа

Преди започване на работа е необходимо да се извършат следните стъпки:

- ▶ Уверете се, че следните части се намират в състояние, отговарящо на изискванията за техническата безопасност:
  - комбиниран двигател,  4.6.1.
  - Комбиниран инструмент, както е описано в ръководството за употреба на комбинирания инструмент.
  - акумулаторна батерия,  4.6.2.
- ▶ Проверете акумулаторната батерия,  12.2.
- ▶ Зареждайте акумулаторната батерия докрай, както е описано в ръководството за употреба на зарядни устройства STIHL AL 101, 301, 301-4, 500.
- ▶ Почистете комбиниания двигател,  17.1.
- ▶ Монтирайте кръговата обхващаща ръкохватка,  8.1.
- ▶ Ако ще се използва FS-KM или RG-KM: монтирайте ограничител на стъпката,  8.2.
- ▶ Монтирайте комбиниания двигател така, както е описано в ръководството за употреба на комбиниания инструмент.
- ▶ Поставете и настройте самара,  9.1.
- ▶ Настройте кръговата обхващаща ръкохватка,  9.2.
- ▶ Проверете елементите на управлението,  12.1.
- ▶ Ако тези стъпки не могат да се извършат: не използвайте повече комбиниания двигател и се обърнете към специализиран търговски обект на фирма STIHL.

### 5.2 Свързване на акумулаторната батерия с безжичен интерфейс Bluetooth® с приложението STIHL connected

- ▶ Активирайте безжичния интерфейс Bluetooth® на мобилния терминал.
- ▶ Активирайте безжичния интерфейс Bluetooth® на акумулаторната батерия,  7.1.
- ▶ Изтеглете приложението на STIHL connected от магазина с приложения на мобилния терминал и създайте акаунт.

- ▶ Отворете приложението на STIHL connected и се регистрирайте.
- ▶ Добавете акумулаторна батерия в приложението на STIHL connected и следвайте инструкциите на екрана.

Възможности за контакт и допълнителна информация можете да намерите на <https://support.stihl.com> или в приложението STIHL connected.

Приложението STIHL connected е на разположение в зависимост от пазара.

## 6 Зареждане на акумулаторна и светодиодиите

### 6.1 Зареждане на акумулаторната батерия

Времето на зареждане зависи от различни външни фактори, като например от температурата на акумулаторната батерия или от температурата на околната среда. Фактическото време на зареждане може да се различава от посоченото време. Времето за зареждане е посочено в линка [www.stihl.com/charging-times](http://www.stihl.com/charging-times).

- ▶ Зареждайте акумулаторната батерия така, както е описано в ръководството за употреба на зарядното устройство STIHL AL 101, 301, 301-4, 500.

### 6.2 Показване на нивото на зареждане

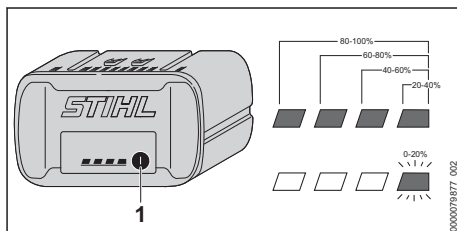

- ▶ Натиснете бутон (1). Светодиодите светят в продължение прилб. на 5 секунди в зелено и показват състоянието на зареждането.
- ▶ Ако десният светодиод мига в зелено: заредете акумулаторната батерия.

### 6.3 Светодиоди на акумулаторната батерия

Светодиодите могат да показват състоянието на зареждане или наличието на неизправно-

сти в акумулаторната батерия. Светодиодите могат да светят или да мигат в зелено или в червено.

Когато светодиодите светят или мигат в зелено, те показват нивото на зареждане.

► Когато светодиодите светят или мигат в червено: отстранете неизправностите, 19.1.

В комбинирания двигател или в акумулатора има неизправност.

## 7 Активиране и деактивиране на безжичен интерфейс Bluetooth®

### 7.1 Активиране на безжичния интерфейс Bluetooth®

► Ако акумулаторната батерия има безжичен интерфейс Bluetooth®: натиснете бутона и го задръжте натиснат дотогава, докато светодиодът „BLUETOOTH®“ до символа  свети в синьо за ок. 3.

Безжичният интерфейс Bluetooth® на акумулаторната батерия е активиран.

### 7.2 Деактивиране на безжичния интерфейс Bluetooth®

► Ако акумулаторната батерия има безжичен интерфейс Bluetooth®: натиснете бутона и го задръжте натиснат дотогава, докато светодиодът „BLUETOOTH®“ до символа  мигне в синьо шест пъти.

Безжичният интерфейс Bluetooth® на акумулаторната батерия е деактивиран.

## 8 Монтаж на Kombi двигателя

### 8.1 Монтаж на кръговата обхващаща ръкохватка

► Изключете комбинирания двигател и извадете акумулаторната батерия.

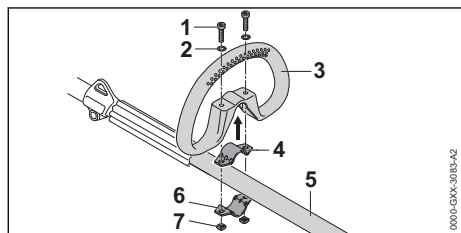

- Поставете фиксиращата скоба (4) в кръговата обхващаща ръкохватка (3).
- Поставете кръговата обхващаща ръкохватка (3) заедно с фиксиращата скоба (4) на стеловидното тяло (5).
- Поставете шайбите (2) върху винтовете (1).
- Натиснете фиксиращата скоба (6) към стеловидното тяло (5).
- Прекарайте винтовете (1) през отворите в кръговата обхващаща ръкохватка (3) и във фиксиращите скоби (4 и 6).
- Завинтете гайките (7) и ги затегнете здраво.

Кръговата обхващаща ръкохватка не трябва да се монтира отново.

### 8.2 Монтаж на кръговата обхващаща ръкохватка с ограничител на стъпката

► Изключете комбинирания двигател и извадете акумулаторната батерия.

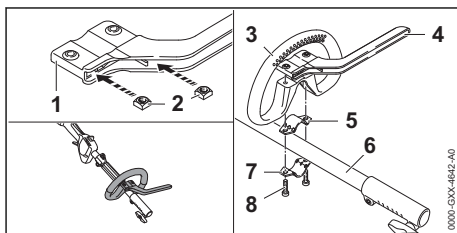

- Поставете гайките (2) в ограничителя на стъпката (1) така, че отворите да се подредят на една линия.
- Поставете фиксиращата скоба (5) в кръговата обхващаща ръкохватка (3).
- Поставете кръговата обхващаща ръкохватка (3) заедно с фиксиращата скоба (5) и ограничителя на стъпката (4) на стеловидното тяло (6).
- Натиснете фиксиращата скоба (7) към стеловидното тяло (6).
- Завийте и затегнете винтовете (8).



## 9 Настройване на комбинирания двигател за ползвателя

### 9.1 Поставяне и настройване на ремъка (колана) за носене на едно рамо

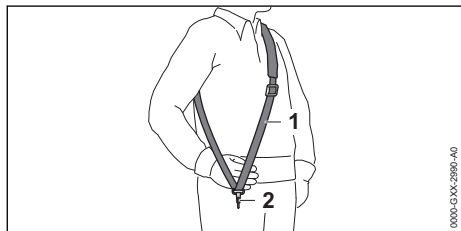

- ▶ Поставете ремъка (колана) за носене на едно рамо (1).
- ▶ Нагласете ремъка (колана) за носене на едно рамо (1) така, че карабинката (2) да се намира на около една педя разстояние от дясното Ви бедро.

Другите самари, които могат да се използват, са посочени в това ръководство за употреба **▣** 22.

### 9.2 Регулиране и настройване на кръговата обхващаща ръкохватка

Кръговата обхващаща ръкохватка може да се настрои в различни позиции в зависимост от приложението ѝ и ръста на ползвателя.

- ▶ Изключете комбинирания двигател и извадете акумулаторната батерия.

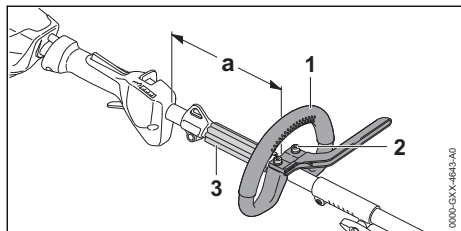

- ▶ Развийте винтовете (2).
- ▶ Преместете кръговата обхващаща ръкохватка (1) така в желаната позиция, че да бъдат изпълнени следните условия:
  - Уплътнителната вложка (3) пасва между кръговата обхващаща ръкохватка (1) и халката за носене.
  - a = максимум 25 cm

- ▶ Затегнете винтовете (2) така, че кръговата обхващаща ръкохватка (1) да не може да се върти около стелбовидното тяло.

## 10 Поставяне и изваждане на акумулатора

### 10.1 Поставяне на акумулаторната батерия

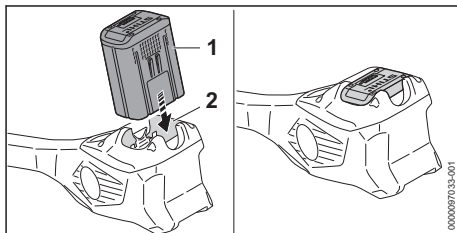

- ▶ Натиснете акумулаторната батерия (1) до упор в приемното ѝ гнездо (2). Акумулаторната батерия (1) се фиксира с щракване и е блокирана.

### 10.2 Изваждане на акумулаторната батерия

- ▶ Поставете комбинирания двигател върху равна повърхност.

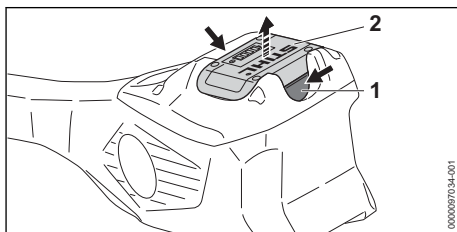

- ▶ Натиснете двата блокиращи лоста (1). Сега акумулаторната батерия (2) е деблокирана и може да се извади.

## 11 Включване и изключване на комбинирания двигател

### 11.1 Включване на комбинирания двигател

- ▶ Дръжте комбинирания двигател с дясната си ръка за дръжката за управление така, че палецът Ви да обхваща дръжката за управление.

- ▶ С лявата си ръка дръжте комбинирия двигател за кръговата обхващаща ръкохватка така, че палецът Ви да обхваща кръговата обхващаща ръкохватка.

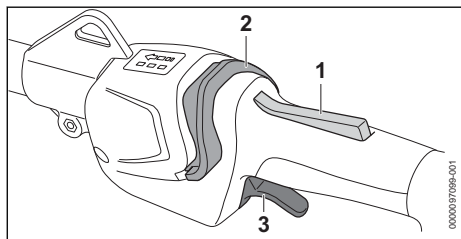

- ▶ Натиснете с ръка блокировката на лоста за ръчно включване/изключване (1) и я дръжте натисната.
  - ▶ С палец избутайте освобождаващия шибър (2) в посока на кръговата обхващаща ръкохватка.
  - ▶ Светодиодите светват и показват последно настроената степен на мощност.
  - ▶ Натиснете лоста за ръчно включване/изключване (3) с показалеца си и го задръжте натиснат.
- Комбинирия двигател ускорява и комбинирия инструмент може да бъде задвижен.

Колкото по-дълго е натиснат лоста за ръчно включване/изключване (3), толкова по-бързо се задейства комбинирия инструмент.

Комбинирия двигател може да се включи като първо се натисне освобождаващия шибър (2) и след това в рамките на 5 секунди (докато светодиодът свети) - блокировката на лоста за ръчно включване/изключване (1). Лостът за ръчно включване/изключване (3) вече е отключен и комбинирия двигател е готов за работа.

Светодиодите мигат още 5 секунди, когато лостът за ръчно включване/изключване (3) и блокировката на лоста за ръчно включване/изключване (1) бъдат пуснати след включване. Докато светодиодите мигат, комбинирия двигател може да се включи отново без задействане на освобождаващия шибър (2).

## 11.2 Изключване на комбинирия двигател

- ▶ Пуснете лоста за ръчно включване/изключване и блокировката на лоста за ръчно включване/изключване.
- ▶ Изчакайте, докато комбинирия инструмент повече не може да бъде задвижан.

- ▶ Ако комбинирия двигател продължава да се задвижва: извадете акумулаторната батерия и се обърнете към специализиран търговски обект на STIHL. Комбинирия двигател е дефектен.

## 12 Проверка на комбинирия двигател и на акумулаторната батерия

### 12.1 Проверка на елементите на управлението

#### Блокировка на лоста за ръчно включване/изключване и лост за ръчно включване/изключване

- ▶ Извадете акумулаторната батерия.
- ▶ Опитайте се да натиснете лоста за ръчно включване/изключване без да натискате блокировката на лоста за ръчно включване/изключване.
- ▶ Ако лостът за ръчно включване/изключване се поддава на натиск: не използвайте комбинирия инструмент и се обърнете към специализиран търговски обект на фирма STIHL.

Блокировката на лоста за ръчно включване/изключване е дефектна.

- ▶ Натиснете блокировката на лоста за ръчно включване/изключване и я задръжте натисната.
- ▶ Натиснете лоста за ръчно включване/изключване и го пуснете.
- ▶ Ако лостът за ръчно включване/изключване или блокировката на лоста за ръчно включване/изключване са трудноподвижни или не се връщат в изходната си позиция: не използвайте комбинирия двигател и се обърнете към специализиран търговски обект на STIHL.

Лостът за ръчно включване/изключване и блокировката на лоста за ръчно включване/изключване са дефектни.

#### Включване на комбинирия двигател

- ▶ Поставете акумулаторната батерия.
  - ▶ Натиснете блокировката на лоста за ръчно включване/изключване и я задръжте натисната.
  - ▶ С палец избутайте освобождаващия шибър в посока на кръговата обхващаща ръкохватка.
  - ▶ Натиснете лоста за ръчно включване/изключване и го задръжте натиснат.
- Комбинирия инструмент се движи.

- ▶ Ако 3 светодиода на акумулаторната батерия мигат в червено: извадете акумулаторната батерия и се обърнете към сътрудник в специализиран търговски обект на STIHL. В комбинирания двигател има неизправност.
- ▶ Освободете лоста за ръчно включване/изключване. Комбинираният инструмент не се задвижва повече.
- ▶ Ако комбинираният двигател продължава да се задвижва: извадете акумулаторната батерия и се обърнете към специализиран търговски обект на STIHL. Комбинираният двигател е дефектен.

## 12.2 Проверете акумулаторната батерия

- ▶ Натиснете бутона на акумулаторната батерия. Светодиодите светят или мигат.
- ▶ Ако светодиодите не светят или не мигат: акумулаторната батерия да не се използва и да се потърси помощта на сътрудник в специализиран търговски обект на STIHL. В акумулаторната батерия има неизправност.

## 13 Работа с комбиниания двигател

### 13.1 Държане и управление на комбиниания двигател

В зависимост от комбиниания инструмент и приложението комбинианият двигател трябва да се държи и управлява по различен начин.

- ▶ Дръжте и управлявайте комбиниания двигател така, както е описано в ръководството за употреба на комбиниания инструмент.

### 13.2 Настройка на степента на мощност

В зависимост от приложението могат да се настроят 3 степени на мощност. Светодиодите показват настроената степен на мощност. Колкото по-висока е степента на мощност, толкова по-бързо може да се задейства комбинианият инструмент.

Настроенията степен на мощност влияе върху времето на работа на акумулаторната батерия. Колкото по-ниска е степента на мощност,

толкова по-дълго е времето на работа на акумулаторната батерия.

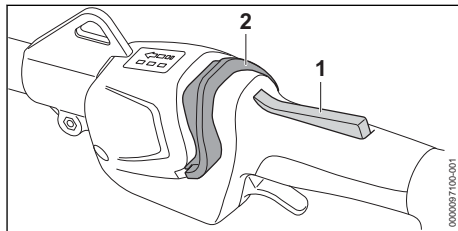

- ▶ Натиснете блокировката на лоста за ръчно включване/изключване (1) и я задръжте натисната.
- ▶ С палец избутайте освобождаващия шибър (2) в посока на кръговата обхващаща ръкохватка. Светодиодите светват и показват настроената степен на мощност.
- ▶ Натиснете освобождаващия шибър (2) напред, задръжте го за кратко и го оставете да отпружинира. Следващата степен на мощност е настроена. След третата степен на мощност следва отново първата степен на мощност.
- ▶ Натискайте освобождаващия шибър (2) толкова често напред и го оставяйте да отпружинира до настройване на желаната степен на мощност.

Всеки комбиниран инструмент може да се използва с всяка настроена степен на мощност.

### 13.3 Процес на работа

В зависимост от монтирания комбиниран инструмент с комбиниания двигател може да се работи по различен начин.

- ▶ Работете така, както е описано в ръководството за употреба на монтирания комбиниран инструмент.

## 14 След работа

### 14.1 След работа

- ▶ Изключете комбиниания двигател и извадете акумулаторната батерия.
- ▶ Ако комбинианият двигател е мокър: оставете комбиниания двигател да изсъхне.
- ▶ Ако акумулаторната батерия е мокра: оставете акумулаторната батерия да изсъхне.
- ▶ Почистете комбиниания двигател.
- ▶ Почистете акумулаторната батерия.

## 15 Транспортиране

### 15.1 Транспортиране на комбинирания двигател

- ▶ Изключете комбинирания двигател и извадете акумулаторната батерия.

#### Носене на комбинирания двигател

- ▶ Носете комбинирания двигател с една ръка, хваната за стебловидното тяло, така, че комбинираният инструмент да сочи назад, а комбинираният двигател да се намира в равновесно състояние.

#### Транспортиране на комбинирания двигател в превозно средство

- ▶ Обезопасете комбинирания двигател така, че да не може да се преобърне или измести.

### 15.2 Транспортиране на акумулаторната батерия

- ▶ Изключете комбинирания двигател и извадете акумулаторната батерия.
- ▶ Убедете се, че акумулаторната батерия се намира в състояние, съответстващо на изискванията за техническа безопасност.
- ▶ Опаковайте акумулаторната батерия така, че да не може да се мести в опаковката.
- ▶ Подсигурете опаковката така, че да не може да се движи.

Акумулаторната батерия подлежи на изискванията за транспортиране на опасни товари. Акумулаторната батерия е класифицирана като UN 3480 (литиево-йонни батерии) и е изпитана в съответствие с Ръководството на ООН "Изпитвания и критерии, част III, подраздел 38.3".

Правилата за транспортиране са посочени на [www.stihl.com/safety-data-sheets](http://www.stihl.com/safety-data-sheets).

## 16 Съхранение

### 16.1 Съхранение на комбинирания двигател

- ▶ Изключете комбинирания двигател и извадете акумулаторната батерия.
- ▶ Демонтирайте комбинирания инструмент така, както е описано в ръководството за употреба на комбинирания инструмент.
- ▶ Съхранявайте комбинирания двигател така, че да бъдат изпълнени следните условия:
  - Комбинираният двигател трябва да се намира извън обсега на деца.
  - Комбинираният двигател е чист и сух.

### 16.2 Съхраняване на акумулаторната батерия

STIHL препоръчва акумулаторната батерия да се съхранява в състояние на зареждане между 40 % и 60 % (2 светещи постоянно в зелено светодиода).

- ▶ Съхранявайте акумулаторната батерия така, че да бъдат изпълнени следните условия:
  - Акумулаторната батерия да се намира извън обсега на деца.
  - Акумулаторната батерия е чиста и суха.
  - Акумулаторната батерия да се намира в затворено помещение.
  - Акумулаторната батерия е свалена от комбинирания двигател.
  - Ако акумулаторната батерия се съхранява в зарядното устройство: извадете щепсела и съхранявайте акумулаторната батерия със състояние на зареждане между 40 % и 60 % (2 светещи в зелено светодиода).
  - Акумулаторната батерия се намира в температурен диапазон между - 10 °C и + 50 °C.

#### УКАЗАНИЕ

- Ако акумулаторната батерия не се съхранява така, както е описано в това ръководство за употреба, акумулаторната батерия може да се разреди дълбоко и по този начин да се повреди неправилно.
  - ▶ Заредете изтощена батерия, преди да я съхранявате. STIHL препоръчва акумулаторната батерия да се съхранява в състояние на зареждане между 40 % и 60 % (2 светещи постоянно в зелено светодиода).
  - ▶ Съхранявайте акумулаторната батерия отделно от комбинирания двигател.

## 17 Почистване

### 17.1 Почистване на комбинирания двигател

- ▶ Изключете комбинирания двигател и извадете акумулаторната батерия.
- ▶ Почистете комбинирания двигател с влажна кърпа.
- ▶ Извадете чуждите тела от приемното гнездо на акумулаторната батерия и почистете вътрешността на гнездото с влажна кърпа.

- ▶ Почистете електрическите контакти в приемния отвор на акумулаторната батерия с мека четка.

## 17.2 Почистване на въздушния филтър

- ▶ Изключете комбинирания двигател и извадете акумулаторната батерия.

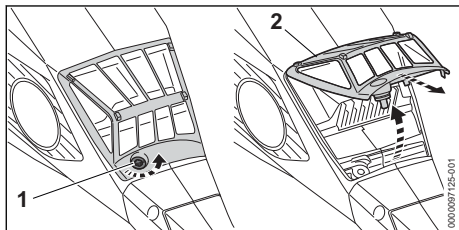

- ▶ Почистете участъка около въздушния филтър (2) с влажна кърпа или четка.
- ▶ Въртете винта (1) обратно на часовниковата стрелка дотогава, докато въздушният филтър (2) може да се свали.
- ▶ Сгънете въздушния филтър (2) и го свалете.
- ▶ Изплакнете замърсяванията от външната страна на въздушния филтър (2) под течаща вода.
- ▶ Ако въздушният филтър е повреден (2): сменете въздушния филтър (2).
- ▶ Оставете въздушния филтър (2) да изсъхне на въздух.
- ▶ Поставете въздушния филтър (2) в корпуса и го разгънете. Въздушният филтър (2) трябва да е подравнен около корпуса.
- ▶ Завинтете и затегнете винта (1).

## 17.3 Почистване на акумулатора

- ▶ Почистете акумулатора (батерията) с влажна кърпа.

## 19 Отстраняване на неизправности

### 19.1 Отстраняване на неизправности на комбинирания двигател или на акумулаторната батерия

Неизправност	Светодиоди на акумулаторната батерия	Причина	Отстраняване
При включване комбинираният двигател не тръгва.	1 светодиод мига в зелено.	Състоянието на зареждане на акумулаторната батерия е твърде ниско.	▶ Зареждайте акумулаторната батерия както е описано в ръководството за употреба на зарядните устройства STIHL AL 101, 301, 301-4, 500.

## 18 Техническо обслужване и ремонт

### 18.1 Интервали за техническо обслужване и поддръжка

Интервалите за техническо обслужване и поддръжка зависят от условията на околната среда и работните условия. STIHL препоръчва следните интервали за техническо обслужване и поддръжка:

#### На всеки 50 работни часа

- ▶ Почистване на въздушния филтър.

#### Ежегодно

- ▶ Проверка на комбинирания двигател от специализиран търговски обект на STIHL.

### 18.2 Ремонт на комбинирания двигател

Ползвателят не може да ремонтира комбинираният двигател.



- ▶ Ако комбинираният двигател е дефектен или повреден: не използвайте комбинирания двигател и се обърнете към специализиран търговски обект на STIHL.

### 18.3 Поддръжка и ремонт на акумулатора

Няма необходимост от поддръжка на акумулатора и той не може да бъде ремонтиран.

- ▶ Ако акумулаторът е дефектен или повреден: сменете акумулатора.

Неизправност	Светодиоди на акумулаторната батерия	Причина	Отстраняване
	1 светодиод свети в червено в червено.	Акумулаторната батерия е силно загряла или силно се е охладила.	<ul style="list-style-type: none"> <li>▶ Извадете акумулаторната батерия.</li> <li>▶ Оставете акумулаторната батерия да се охлади или затопли.</li> </ul>
	3 светодиода мигат в червено.	В комбинирания двигател има неизправност.	<ul style="list-style-type: none"> <li>▶ Извадете акумулаторната батерия.</li> <li>▶ Почистете електрическите контакти в приемното гнездо на акумулаторната батерия.</li> <li>▶ Поставете акумулаторната батерия.</li> <li>▶ Включете комбинирания двигател.</li> <li>▶ Ако 3 светодиода продължат да светят в червено: не използвайте комбинирания двигател и се обърнете към специализиран търговски обект на фирма STIHL.</li> </ul>
	3 светодиода светят в червено.	Комбинираният двигател е твърде горещ.	<ul style="list-style-type: none"> <li>▶ Извадете акумулаторната батерия.</li> <li>▶ Оставете комбинирания двигател да се охлади.</li> </ul>
	4 светодиода мигат в червено.	В акумулаторната батерия има неизправност.	<ul style="list-style-type: none"> <li>▶ Извадете акумулаторната батерия и отново я поставете.</li> <li>▶ Включете комбинирания двигател.</li> <li>▶ Ако 4 светодиода продължават да мигат в червено: не използвайте повече акумулаторната батерия и се обърнете към специализиран търговски обект на STIHL.</li> </ul>
		Прекъснете електрическата връзка между комбинирания двигател и акумулаторната батерия.	<ul style="list-style-type: none"> <li>▶ Извадете акумулаторната батерия.</li> <li>▶ Почистете електрическите контакти в приемното гнездо на акумулаторната батерия.</li> <li>▶ Поставете акумулаторната батерия.</li> </ul>
		Комбинираният двигател или акумулаторната батерия са влажни.	<ul style="list-style-type: none"> <li>▶ Оставете комбинирания двигател или акумулаторната батерия да изсъхнат.</li> </ul>
		Лостът за ръчно включване/ изключване вече е натиснат преди задействане на освобождаващия шибър.	<ul style="list-style-type: none"> <li>▶ Включете комбинираният двигател така, както е описано в това ръководство за употреба.</li> </ul>
Комбинираният двигател се самоизключва по време на работа.	3 светодиода светят в червено.	Комбинираният двигател е твърде горещ.	<ul style="list-style-type: none"> <li>▶ Извадете акумулаторната батерия.</li> <li>▶ Оставете комбинирания двигател да се охлади.</li> </ul>
		Има електрическа неизправност.	<ul style="list-style-type: none"> <li>▶ Извадете акумулаторната батерия и отново я поставете.</li> <li>▶ Включете комбинирания двигател.</li> </ul>
Продължително ста на работа на комбинирания		Акумулаторната батерия не е заредена напълно.	<ul style="list-style-type: none"> <li>▶ Зареждайте акумулаторната батерия докрай, както е описано в ръководството за употреба на зарядни устройства STIHL AL 101, 301, 301-4, 500.</li> </ul>

Неизправност	Светодиоди на акумулаторната батерия	Причина	Отстраняване
двигател е твърде кратка.			
		Експлоатационният живот на акумулаторната батерия е надхвърлен.	► Сменете акумулаторната батерия.
Степените на мощност не могат да се настроят.		Лостът за ръчно включване/ изключване е натиснат и комбинираният двигател е включен.	► Пуснете лоста за ръчно включване/ изключване и просто задръжте блокировката на лоста за ръчно включване/изключване натисната. ► Настройте степента на мощността така, както е описано в това ръководство за употреба.
Акумулаторната батерия с  не може да бъде открита с приложението STIHL connected.		Безжичният интерфейс Bluetooth® на акумулаторната батерия или на мобилния терминал е деактивиран.	► Активирайте безжичния интерфейс Bluetooth® на акумулаторната батерия и на мобилния терминал.
		Разстоянието между акумулаторната батерия и мобилния терминал е твърде голямо.	► Намалете разстоянието,  20.2. ► Ако акумулаторната батерия все още не може да бъде открита с приложението STIHL connected: обърнете се към специализиран търговски обект на STIHL.

## 19.2 Поддръжка за продукта и помощ за употребата

Поддръжка за продукта и помощ за употребата можете да получите в специализиран търговски обект на STIHL.

Възможности за контакт и допълнителна информация можете да намерите на <https://support.stihl.com> или [www.stihl.com](http://www.stihl.com).

- Капацитет в Ah: виж табелката с данни
- Вътрешна енергия в Wh: виж табелката с данни
- Тегло в kg: виж заводска табелка
- Допустим температурен диапазон за използване и съхранение: - 10 °C bis + 50 °C
- Безжичен интерфейс Bluetooth® (само за акумулаторни батерии с ):

## 20 Технически данни

### 20.1 Комбиниран двигател STIHL KMA 135 R

- Допустими акумулаторни батерии:
  - STIHL AP
  - STIHL AR
- Тегло без комбиниран инструмент: 3,4 kg

Продължителността на работа е посочена на [www.stihl.com/battery-life](http://www.stihl.com/battery-life).

### 20.2 Акумулаторна батерия STIHL AP

- Технология на акумулаторната батерия: литиево-йонна
- Напрежение: 36 V

- Връзка за данни: Bluetooth® 5.1. Мобилният терминал трябва да е съвместим с Bluetooth® Low Energy 5.0 и да поддържа Generic Access Profile (GAP).
- честотна лента: ISM лента 2,4 GHz
- Максимална излъчвана мощност на предавателя: 1 mW
- Обхват на сигнала: ок. 10 m. Силата на сигнала зависи от условията на обкръжаващата среда и мобилния терминал. Обхватът може да се различава значително в зависимост от външните условия, включително използваното приемно устройство. В затворените пространства и през металните бариери (например стени, рафтове, куфари) обхватът може значително да се намали.
- Изисквания за операционната система на мобилния терминал: Android или iOS (в текущата версия или по-нова)

### 20.3 Акустични и вибрационни стойности

STIHL препоръчва да се носят антифони.

Точните акустични и вибрационни стойности зависят от монтирания комбиниран инструмент и са посочени в ръководството за употреба на комбинирания инструмент.

- Ниво на звукова мощност  $L_{pA}$ , измерено според ISO 10517, ISO 11201, ISO 22868: 74,2 dB(A) до 90,5 dB(A). Коефициентът K за нивото на акустичното налягане възлиза на 2 dB(A).
- Ниво на звукова мощност  $L_{WA}$ , измерено според ISO 3744, ISO 10517, ISO 22868: 86 dB(A) до 101,5 dB(A). Коефициентът K за нивото на звукова мощност възлиза на 2 dB(A).
- Вибрационна стойност  $a_{Hv}$ , измерена съгласно EN 50636-2-91, EN 50636-2-92, EN 50636-2-100, ISO 20643, ISO 22867
  - дръжка за управление: 1,9 m/s<sup>2</sup> до 3,7 m/s<sup>2</sup>. Коефициентът K за вибрационната стойност е равен на 2,0 m/s<sup>2</sup>.
  - кръгова обхващаща ръкохватка: 1,6 m/s<sup>2</sup> до 5,0 m/s<sup>2</sup>. Коефициентът K за вибрационната стойност е равен на 2 m/s<sup>2</sup>.

Посочените вибрационни стойности са измерени по стандартизиран метод на изпитване и могат да бъдат използвани за сравнение на електрически уреди. Действително възникващите вибрационни стойности могат да се различават от посочените стойности, в зависимост от начина на приложение. Посочените

вибрационни стойности могат да бъдат използвани за първоначална оценка на вибрационното натоварване. Действителното вибрационно натоварване трябва да бъде оценено. При това могат да се вземат под внимание също и периодите от време, през които електроуредът е изключен, както и тези, през които той е включен, но работи без натоварване.

Информация относно изпълнението на директивата за работодатели относно вибрациите 2002/44/EO можете да намерите на [www.stihl.com/vib](http://www.stihl.com/vib).

### 20.4 REACH



Съкращението "REACH" обозначава регламента на EG (Европ. общност) за регистриране, анализ и допустимост на химическите препарати.

Информацията за изпълнение на регламента REACH е посочена по-долу [www.stihl.com/reach](http://www.stihl.com/reach).

## 21 Комбинации с комбинирани инструменти

### 21.1 Прикачни комбинирани инструменти

Могат да се прикачат следните комбинирани инструменти:

- STIHL BG-KM: апарат за обдухване
- STIHL BF-KM: почвена фреза
- STIHL FCB-KM: уред за подрязване на тревни бордюри
- STIHL FCS-KM: уред за подрязване на тревни бордюри
- STIHL FH-KM 145°: уред за подрязване на храсти
- STIHL FS-KM: моторна косачка
  - Използвайте комбинирания инструмент STIHL FS-KM само с монтиран ограничител на стъпката,  8.2.
  - Използвайте комбинирания инструмент STIHL FS-KM само в посочените комбинации,  21.2.
- STIHL HL-KM 0°: уред за подрязване на жив плет
- STIHL HL-KM 145°: уред за подрязване на жив плет
- STIHL HT-KM: телескопична прътова кръстачка



- STIHL KB-KM: моторизирана четка за месене
- STIHL KW-KM: моторна ролкова метла
- STIHL RG-KM: уред за плевене
- Използвайте комбинирания инструмент STIHL RG-KM само с монтиран ограничител на стъпката,  8.2.
- STIHL SP-KM: специален уред за жътва

## 21.2 STIHL FS-KM: комбинация от режещи инструменти, предпазители и самари

Комбинираният двигател може да се използва заедно с STIHL FS-KM със следните режещи инструменти:

Режещ инструмент	Предпазител	Ограничител на стъпката на комбинирания двигател	Самар
<ul style="list-style-type: none"> <li>– PolyCut 28-2</li> <li>Глава за косене с корда за косене „кръгла тиха“ с диаметър 2,4 mm:</li> <li>– Глава за косене Auto-Cut 25-2</li> <li>– Глава за косене Auto-Cut 27-2</li> <li>– Глава за косене Auto-Cut C 26-2</li> <li>– Глава за косене Duro-Cut 20-2</li> <li>– Глава за косене Fix-Cut 31-2</li> <li>– Глава за косене SuperCut 20-2</li> <li>Глава за косене с нишка за косене „кръгла тиха“ с диаметър 2,7 mm:</li> <li>– Глава за косене Auto-Cut 36-2</li> <li>– Глава за косене Trim-Cut C 32-2</li> </ul>	<ul style="list-style-type: none"> <li>– Предпазител за главата за косене</li> <li>– Универсален предпазител заедно с престилката и резача</li> </ul>	<ul style="list-style-type: none"> <li>– предписано</li> </ul>	<ul style="list-style-type: none"> <li>– Колан за носене на апарата на едно рамо</li> <li>– Ремък (колан) за носене на две рамена</li> <li>– Акумулаторна батерия STIHL AR заедно с опорната подложка</li> <li>– Колан за резервни акумулаторни батерии с монтирана „Чанта с колан AP със захранващ кабел“ заедно с колан за носене на уреда на едно рамо</li> <li>– Колан за резервни акумулаторни батерии с колан за носене и монтирана „Чанта с колан AP със захранващ кабел“ заедно с опорната подложка</li> <li>– Система за носене с вградена "Чанта с колан AP със захранващ кабел" заедно с опорната подложка</li> </ul>
<ul style="list-style-type: none"> <li>– Режещ лист за трева 230-2</li> <li>– Режещ лист за трева 230-4</li> <li>– Режещ лист за трева 230-8</li> <li>– Режещ лист за трева 250-32</li> <li>– Режещ лист за трева 260-2</li> </ul>	<ul style="list-style-type: none"> <li>– Универсален предпазител без престилка</li> </ul>		
<ul style="list-style-type: none"> <li>– Нож за гъсталак 250-3</li> </ul>			

## 22 Комбинации от самари

### 22.1 Комбинации от самари

Комбинираният двигател трябва да се използва в комбинация със самар. Самарите, които могат да се използват, са посочени тук:



Акумулаторна батерия STIHL AR заедно с опорната подложка



Колан за резервни акумулаторни батерии с монтирана „Чанта с колан AP със захранващ кабел“ заедно с колан за носене на уреда на едно рамо



Колан за резервни акумулаторни батерии с колан за носене и монтирана „Чанта с колан AP със захранващ кабел“ заедно с опорната подложка



Система за носене с вградена "Чанта с колан AP със захранващ кабел" заедно с опорната подложка

## 23 Резервни части и принадлежности

### 23.1 Резервни части и принадлежности

**STIHL** С тези символи се обозначават оригинални резервни части на STIHL и оригинални принадлежности на STIHL.

Фирма STIHL препоръчва да се използват оригинални резервни части и оригинални принадлежности на STIHL.

Резервните части и принадлежностите на други производители не могат да бъдат оценени от STIHL по отношение на надеждността, безопасността и пригодността им, въпреки продължаващото наблюдение на пазара и STIHL не може да гарантира използването им.

Оригинални резервни части и оригинални принадлежности на STIHL се предлагат от специализиран търговски обект на STIHL.

## 24 Отстраняване /изхвърляне

### 24.1 Изхвърляне на комбинирания двигател и акумулаторната батерия

Информацията относно изхвърлянето можете да получите от местната администрация или от специализиран търговски обект на STIHL.

Неправилното изхвърляне може да увреди здравето и да замърси околната среда.

- ▶ Занесете продуктите на STIHL, включително опаковките, до подходящ събирателен пункт за рециклиране в съответствие с местните разпоредби.
- ▶ Не ги изхвърляйте заедно с битовите отпадъци.

## 25 Декларация на ЕС (EU) за съответствие

### 25.1 Комбиниран двигател STIHL KMA 135 R

ANDREAS STIHL AG & Co. KG  
Badstraße 115  
D-71336 Waiblingen  
Германия

- декларира на своя собствена отговорност, че
- Конструктивно изпълнение: комбиниран двигател на акумулаторна батерия
  - фабрична марка: STIHL
  - Тип: KMA 135 R
  - Серийна идентификация: FA02

отговаря на съответните разпоредби на директиви 2011/65/ЕС, 2006/42/ЕО, 2014/30/ЕС и 2000/14/ЕО и е разработен и произведен съгласно валидните към датата на производство версии на следните стандарти във връзка с посочените в настоящото ръководство за употреба комбинирани инструменти: EN 55014-1, EN 55014-2, EN 62233, EN 60335-1, EN 62841-1 и EN ISO 12100 при спазване на стандарти EN 60335-2-72, EN 50636-2-91, ISO 11806-1, EN 50636-2-92, EN 50636-2-100, ISO 11680-1, EN 62841-4-1 и EN 62841-4-2.

Описаният в настоящото ръководство за употреба комбиниран двигател трябва да се използва само заедно с посочен в същото ръководство комбиниран инструмент.

Техническата документация се съхранява в отдел Одобрение на продукти на ANDREAS STIHL AG & Co. KG.

Годината на производство, страната на производство и машинният номер са посочени на комбинирания двигател.

Waiblingen, 15.07.2021

ANDREAS STIHL AG & Co. KG

в качеството на заместник



Dr. Jürgen Hoffmann, Началник на отдел "Одобрение/разрешение на продукти"

## 26 Декларация за съответствие UKCA

### 26.1 Комбиниран двигател STIHL KMA 135 R

**UK  
CA**

ANDREAS STIHL AG & Co. KG  
Badstraße 115

D-71336 Waiblingen

Германия

декларира на своя собствена отговорност, че

- Конструктивно изпълнение: комбиниран двигател на акумулаторна батерия
- фабрична марка: STIHL
- Тип: KMA 135 R
- Серийна идентификация: FA02

отговаря на съответните разпоредби на нормативните актове на Обединеното кралство The Restriction of the Use of Certain Hazardous Substances in Electrical and Electronic Equipment Regulations 2012, Supply of Machinery (Safety) Regulations 2008, Electromagnetic Compatibility Regulations 2016 и Noise Emission in the Environment by Equipment for use Outdoors Regulations 2001 и е разработен и произведен съгласно валидните към датата на производство версии на следните стандарти във връзка с посочените в настоящото ръководство за употреба комбинирани инструменти: EN 55014-1, EN 55014-2, EN 62233, EN 60335-1, EN 62841-1 и EN ISO 12100 при спазване на стандарти EN 60335-2-72, EN 50636-2-91, ISO 11806-1, EN 50636-2-92, EN 50636-2-100, ISO 11680-1, EN 62841-4-1 и EN 62841-4-2.

Описаният в настоящото ръководство за употреба комбиниран двигател трябва да се използва само заедно с посочен в същото ръководство комбиниран инструмент.

Техническата документация се съхранява от ANDREAS STIHL AG & Co. KG .

Годината на производство, страната на производство и машинният номер са посочени на комбинирания двигател.

Вайблинген, 15.07.2021

ANDREAS STIHL AG & Co. KG

в качеството на заместник



Dr. Jürgen Hoffmann, Началник на отдел "Одобрение/разрешение на продукти"

## 27 Общи указания за безопасност за електрически инструменти

### 27.1 Въведение

Този раздел предава съдържанието на текста на предварително формулираните в европейския норматив EN/IEC 62841 общи указания за безопасност на ръчно управлявани, задвижвани с двигател електроинструменти.

STIHL трябва да отпечата тези текстове.

Указанията за безопасност за предотвратяване на електрически удар, които са посочени в "Електрическа безопасност", не са приложими за задвижваните с акумулаторна батерия изделия на STIHL.



#### ПРЕДУПРЕЖДЕНИЕ

- **Прочетете внимателно всички указания за безопасност, инструкции, илюстрации и технически данни, с които е оборудван електроинструмента.** Всякакви пропуски при спазването на инструкциите по-долу могат да причинят електрически удар, пожар и/или тежки наранявания. **Съхранявайте указанията и инструкциите за безопасност на сигурно място за по-нататъшна употреба.**

Понятието "електроинструмент", използвано при указанията за безопасност се отнася за електроинструменти, задвижвани с ток от електрическата мрежа (с кабел за електрическо захранване от мрежата) и за електроинструменти, задвижвани с акумулаторна батерия (без кабел за електрическо захранване от мрежата).

### 27.2 Безопасност на работното място

- a) **Поддържайте Вашето работно място чисто и добре осветено.** Безредие или неосветени работни места могат да доведат до злополука.
- b) **Не работете с електрическия инструмента в застрашена от експлозия среда, в която се намират запалими течности, газове или прах.** Електроинструментите образуват искри, които могат да възпламенят праха или изпаренията.
- c) **По време на използването на електрическия инструмент дръжте децата и другите**

лица надалеч. При отклоняване на вниманието можете да загубите контрол върху електрическия инструмент.

### 27.3 Електрическа безопасност

- a) **Щепселът за връзка на електрическия инструмент с мрежата трябва да съответства на контакта. Щепселът не бива да се променя по какъвто и да било начин. Не използвайте адаптерни щепсели заедно със заземени електрически инструменти.** Непроменените щепсели и съответстващите контакти намаляват риска от електрически токов удар.
- b) **Избягвайте контакт на тялото Ви със заземени повърхности като тези на тръби, отоплителни тела, електрически печки и хладилници.** Ако тялото Ви е заземено, съществува повишен риск от удар с електрически ток.
- c) **Пазете електрическите инструменти от дъжд или влага.** Проникването на вода в електрическия инструмент води до повишен риск от удар с електрически ток.
- d) **Не използвайте хранявация кабел за цели, които не са по предназначението му. Никога не използвайте хранявация кабел за носене, дърпане или за изваждане на щепсела на електрическия инструмент от контакта. Пазете хранявация кабел от топлина, масло, остри ръбове или движещи се части.** Повредените или усуканите храняваци проводници водят до повишен риск от удар с електрически ток.
- e) **Ако работите с електрически инструмент на открито, използвайте само удължителни кабели, които са подходящи за работа навън.** Употребата на удължителен кабел, който е подходящ за работа навън, намалява риска от електрически токов удар.
- f) **Ако не може да се избегне работа с електрическия инструмент във влажна среда, използвайте защитен прекъсвач срещу утечен ток.** Употребата на защитния прекъсвач с диференциална защита срещу недопустимия утечен ток намалява риска от електрически токов удар.

### 27.4 Безопасност на хора

- a) **Бъдете предпазливи, внимавайте какво правите и подхождайте разумно към работата с електрическия инструмент. Никога**

**не използвайте електрическия инструмент, ако сте уморени или се намирате под влиянието на наркотици, алкохол или медикаменти.** Дори и само един миг на невнимание при употребата на електрическия инструмент може да доведе до сериозни наранявания.

- b) **Носете лично предпазно оборудване и винаги предпазни очила.** Носенето на лично предпазно оборудване, като прахозащитна маска, защитни обувки с предпазвачи от хлъзгане подметки с грайфери, предпазна каска или антифони за защита на слуха, според вида и начина на използване на електрическия инструмент, намалява риска от наранявания.
- c) **Избягвайте неволно пускане на машината в действие. Обезателно проверете, за да сте сигурни, че електрическият инструмент е изключен, преди да го включите към мрежата за електрическо захранване и/или към акумулаторната батерия, преди да го хванете или носите.** Ако по време на пренасяне на електрическия инструмент държите пръста си на превключвателя или ако свържете електрическия инструмент във включено състояние към електрическото захранване, това може да доведе до злополуки.
- d) **Преди да включите електрическия инструмент, отстранете всички инструменти за настройка или гаечни ключове.** Ако в някоя въртяща се част на електрическия инструмент се намира инструмент или ключ, това може да доведе до наранявания.
- e) **Избягвайте необичайни положения на тялото.** Грижете се винаги да заемате сигурна и стабилна стойка и пазете равновесие по всяко време. По този начин можете да контролирате електрическия инструмент в неочаквани ситуации.
- f) **Носете подходящо облекло. Не носете широки дрехи или украшения. Пазете косите си и облеклото далеч от въртящите се части на апарата.** Широките дрехи, украшенията или дългите коси могат да се закачат във въртящите се части на апарата.
- g) **Ако могат да бъдат монтирани устройства за пражосмучене или улавяне на прах, те трябва да се свържат и да се използват правилно.** Използването на пражосмучене

може да намали опасностите, причинени от запрашаване.

- h) **Не проявявайте небрежност по отношение на безопасността и не пренебрегвайте правилата за техника на безопасност, дори ако след многократна употреба на електрическия инструмент вече го познавате добре.** Небрежното поведение може за броени части от секундата да доведе до тежки наранявания.

## 27.5 Използване и боравене с електрическия инструмент

- a) **Не претоварвайте електрическия инструмент.** При работа използвайте предназначения за това електрически инструмент. С подходящия електрически инструмент се работи по-добре и по-безопасно в дадена обхват на мощност.
- b) **Не използвайте електрически инструмент, чийто превключвател е дефектен.** Ако електрическият инструмент не може вече да се включва или изключва, той е опасен и трябва да се ремонтира.
- c) **Винаги изваждайте щепсела от контакта и/или отстранявайте сменяемата акумулаторна батерия преди да предприемате настройки по аппарата, преди да смените частите на работния инструмент или оставяте електрическия инструмент на съхранение.** Тази предпазна мярка предотвратява неволно задействане на електрическия инструмент.
- d) **Съхранявайте електрическите инструменти, които не се ползват в момента, далеч от обсега на деца.** Не позволявайте електрическият инструмент да се използва от лица, които не са запознати подробно с него или не са прочели тези инструкции. Електрическите инструменти са опасни, ако се използват от неопитни лица.
- e) **Поддържайте грижливо електрическите инструменти и работния инструмент.** Контролирайте редовно дали движещите се части функционират правилно и дали не заяждат, дали няма счупени части или части, които са така повредени, че да пречат на функционирането на електрическия инструмент. **Давайте за ремонт повредените части, преди да използвате електрическия инструмент.** Много злопо-

луки се причиняват от лошо поддържани електрически инструменти.

- f) **Поддържайте електрическите инструменти винаги остри и чисти.** Грижливо поддържаните режещи инструменти с остри режещи ръбове се заклещават по-малко и се управляват по-лесно.
- g) **Използвайте електрическия инструмент, работния инструмент, работните инструменти и т.н. съгласно посочените тук инструкции.** При това съблюдавайте условията на работа и извършваната дейност. Използването на електрическите инструменти за други освен предвидените за тях цели и приложения, може да доведе до опасни ситуации.
- h) **Поддържайте ръкохватките и повърхностите на ръкохватките в сухо, чисто състояние, незамазани с масло и мазнини.** Хлъзгавите ръкохватки и повърхности на ръкохватките не позволяват стабилно обслужване и контрол на електрическия инструмент в непредвидени ситуации.

## 27.6 Сервиз

- a) **Давайте Вашия електрически инструмент за ремонт само при квалифициран и специализиран персонал и само с оригинални резервни части.** По този начин се осигурява спазването на безопасността на аппарата.
- b) **Никога не правете поддръжка на повредени акумулаторни батерии.** Всички дейности по поддръжката на акумулаторните батерии трябва да се извършват само от производителя или от оторизирани сервизни работилници.

## 27.7 Използване и третиране на акумулаторния инструмент

- a) **Зареждайте акумулаторните батерии само със зарядните устройства, които са препоръчани от производителя.** За зарядно устройство, което е подходящо за определен вид акумулаторни батерии съществува опасност от пожар, ако то се използва с други акумулаторни батерии.
- b) **Използвайте в електрическите инструменти само предназначения за това батерии (акумулатори).** Използването на други батерии (акумулатори) може да доведе до наранявания и опасност от пожар.

- c) **Ако батерията (акумулаторът) не се използва, тя трябва да се държи далеч от кламери, монети, ключове, пирони, винтове или други малки метални предмети, които биха могли да предизвикат съединяване на късо на контактите.** Късо съединение между контактите на батерията (акумулатора) може да причини изгаряния или огън.
- d) **При погрешно използване, от батерията (акумулатора) може да изтече акумулаторна течност. Избягвайте контакт с течността. При случаен контакт с течността съответното място да се промие с вода. Ако течността попадне в очите, трябва да се потърси лекар.** Изтичащата акумулаторна течност може да причини дразнене или изгаряне на кожата.
- e) **Не използвайте повредени или променени акумулаторни батерии.** Повредените или променените акумулаторни батерии могат да имат непредвидено поведение и така да доведат до пожар, експлозия или да предизвикат опасност от нараняване.
- f) **Не подлагайте акумулаторната батерия на въздействието на огън или високи температури.** Откритият огън или температури над 130 °C (265 °F) могат да предизвикат експлозия.
- g) **Спазвайте всичките инструкции за зареждане и никога не зареждайте акумулаторната батерия или акумулаторния инструмент извън посочения в Ръководството за експлоатация температурен диапазон.** Неправилното зареждане или зареждане извън допустимия температурен диапазон може да разруши акумулаторната батерия и да увеличи опасността от пожар.

## 27.8 Сервиз

- a) **Давайте Вашия електрически инструмент за ремонт само при квалифициран и специализиран персонал и само с оригинални резервни части.** По този начин се осигурява спазването на безопасността на апарата.
- b) **Никога не правете поддръжка на повредени акумулаторни батерии.** Всички дейности по поддръжката на акумулаторните батерии трябва да се извършват само от производителя или от оторизирани сервизни работилници.

## Cuprins

1	Prefață.....	102
2	Informații referitoare la acest Manual de инструкции.....	103
3	Cuprins.....	103
4	Инструкции de siguranță.....	104
5	Прегătirea gata de funcționare a motorului Kombi.....	109
6	Încărcarea bateriei și a LED-urilor.....	109
7	Activarea și dezactivarea interfeței radio Bluetooth®.....	110
8	Asamblarea motorului Kombi.....	110
9	Reglarea motorului Kombi pentru utilizator.....	110
10	Introducerea și scoaterea bateriei.....	111
11	Помierea și опрierea (conectarea și deconectarea) motorului Kombi.....	111
12	Verificarea motorului combinat și a акумулаторului.....	112
13	Lucrul cu motorul Kombi.....	112
14	După lucru.....	113
15	Transportarea.....	113
16	Stocarea.....	113
17	Curățare.....	113
18	Întreținerea și repararea.....	114
19	Depanare.....	114
20	Date tehnice.....	116
21	Combinatii cu unelte Kombi.....	117
22	Combinatii de sisteme de susținere.....	117
23	Piese de schimb și accesorii.....	117
24	Eliminare.....	118
25	Declarație de conformitate EU.....	118
26	Declarația de conformitate UKCA.....	118
27	Инструкции generale de siguranță pentru electrounelte.....	119

## 1 Prefață

Stimată clientă, stimat client,

ne bucurăm că аți ales STIHL. Dezvoltăm și executăm produsele noastre în calitate de vârf, conform nevoilor clienților noștri. În felul acesta iau naștere produse de mare fiabilitate chiar și în condiții de solicitare extremă.

STIHL înseamnă calitate de vârf și în domeniul de service. Atelierele noastre de specialitate oferă consiliere și инструкции competente, dar și o cuprinzătoare asistență tehnică.

Compania STIHL се angajează în mod expres să protejeze natura. Aceste инструкции de utilizare sunt concepute pentru а vă ajuta а utilizezarea sigură și екологичă а produsului dumneа-voastră STIHL pe о durată lungă de екsploаtare.

Vă mulțumim pentru încredere și vă dorim multă bucurie la utilizarea produsului dumneavoastră STIHL.



Dr. Nikolas Stihl

**IMPORTANT! ÎNAINTE DE UTILIZARE, CITIȚI ȘI PĂSTRAȚI INSTRUCȚIUNILE.**

## 2 Informații referitoare la acest Manual de instrucțiuni

### 2.1 Documente valabile

Sunt valabile prevederile locale privitoare la securitate.

- ▶ În plus față de aceste instrucțiuni de utilizare, citiți, înțelegeți și păstrați următoarele documente:
  - Instrucțiuni de utilizare ale unelei Kombi STIHL
  - Manualul de utilizare și ambalajul unelei tăietoare utilizate
  - Manualul de utilizare al sistemului de transport folosit
  - Manualul de utilizare al acumulatorului STIHL AR
  - Manualul de utilizare al produsului "borsetă AP cu cablu de legătură"
  - Instrucțiunile de siguranță ale acumulatorului STIHL AP
  - Instrucțiuni de utilizare pentru încărcătoare STIHL AL 101, 301, 301-4, 500
  - Informații privind siguranța pentru acumulatorii și produsele STIHL cu acumulator încorporat: [www.stihl.com/safety-data-sheets](http://www.stihl.com/safety-data-sheets)

Informații suplimentare referitoare la STIHL connected, produse compatibile și întrebări frecvente sunt disponibile la [www.connect.stihl.com](http://www.connect.stihl.com) sau pot fi obținute din partea unui distribuitor STIHL.

Denumirea și simbolul Bluetooth® (logo-uri) sunt mărci înregistrate și proprietatea Bluetooth SIG, Inc. Orice utilizare a acestei denumiri/simbol de către STIHL se realizează sub licență.

Acumulatorii cu  sunt echipate cu o interfață radio Bluetooth®. Trebuie avute în vedere limitările locale în utilizare (de exemplu în avioane sau în spitale).

### 2.2 Identificarea Notelor de avertizare din text



#### AVERTISMENT

- Această notă poate indica pericolele care au ca rezultat răniri grave sau decese.
  - ▶ Măsurile specificate pot împiedica rănirile grave sau decesele.

#### INDICAȚIE

- Această notă indică pericolele care pot avea ca rezultat avariarea bunurilor.
  - ▶ Măsurile specificate pot împiedica avariarea bunurilor.

### 2.3 Simboluri în text



Acest simbol se referă la un capitol din aceste instrucțiuni de folosire.

## 3 Cuprins

### 3.1 Motor combinat și acumulator

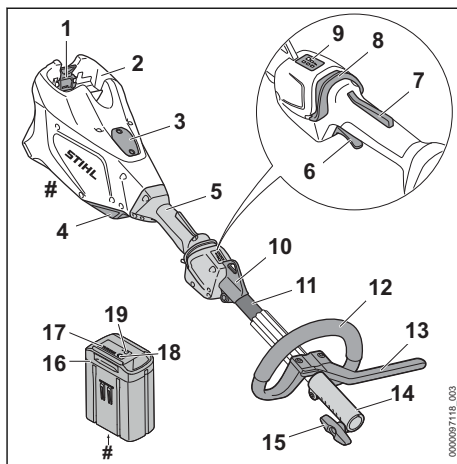

#### 1 Manetă de blocare

Maneta de blocare blochează acumulatorul în compartimentul acumulatorului.

#### 2 Compartimentul acumulatorului

Compartimentul acumulatorului adăpostește acumulatorul.

#### 3 Capac<sup>6</sup>

Capacul are rolul unui loçiitor pentru un Smart Connector 2 A.

#### 4 Filtrul de aer

Filtrul de aer filtrează aerul aspirat de către motor.

**5 Mâner de comandă**

Mânerul de comandă folosește la operarea, ținerea și ghidarea motorului combinat.

**6 Manetă de acționare**

Pârghia de comutare pornește și oprește motorul combinat.

**7 Blocajul pârghiei de comutare**

Blocatorul fixează maneta de cuplare.

**8 Cursor de deblocare**

Cursorul de deblocare servește la pornirea motorului combinat și la reglarea treptei de putere.

**9 LED-uri**

LED-urile indică treapta de putere reglată.

**10 Inel de susținere**

Inelul de susținere servește la agățarea sistemului de transport.

**11 Tijă**

Tija conectează toate componentele.

**12 Mâner circular**

Mânerul circular folosește la ținerea și ghidarea motorului combinat.

**13 Limitator de pas**

Limitatorul de pas limitează distanța dintre piciorul utilizatorului și o unealtă tăietoare metalică.

**14 Mufă de cuplare**

Mufa de cuplare leagă motorul combinat de o unealtă combinată.

**15 Șurub cu mâner**

Șurubul cu mâner blochează unealta combinată la tijă.

**16 Acumulator**

Acumulatorul alimentează motorul combinat cu energie.

**17 LED-uri**

LED-urile indică starea de încărcare a acumulatorului și defecțiunile.

**18 Butonul**

Butonul acționat prin apăsare activează LED-urile de pe acumulator. Activează și dezactivează interfața radio Bluetooth® (dacă este prezentă).

**19 LED „BLUETOOTH®” (doar pentru acumulator cu )**

LED-ul indică activarea și dezactivarea funcției radio Bluetooth®.

**# Plăcuța de identificare cu seria mașinii****3.2 Simboluri**

Simbolurile pot fi pe motorul combinat și pe acumulator și semnifică următoarele:



1 LED aprins roșu. Acumulatorul este prea fierbinte sau prea rece.



4 LED-uri luminează intermitent roșu. Defecțiune la acumulator.



Cursorul de deblocare se împinge înainte pentru pornirea motorului combinat și pentru reglarea treptelor de putere.



Acest simbol marchează cursorul de deblocare.



Nivelul calculat de putere acustică conform Directivei 2000/14/CE în dB(A), pentru a se putea compara nivelul emisiilor de zgomot al produselor.



Acumulatorul are o interfață radio Bluetooth® și poate fi conectat la aplicația STIHL connected.



Informația de lângă simbol indică conținutul de energie al acumulatorului, conform specificațiilor din partea producătorului de celule. Conținutul de energie aflat la dispoziție pentru utilizare este mai mic.



Nu aruncați produsul la gunoierul menajer.

**4 Instrucțiuni de siguranță****4.1 Simboluri de avertizare**

Simbolurile de avertizare de pe motorul combinat sau de pe acumulator au următoarea semnificație:



Respectați instrucțiunile de siguranță și măsurile în legătură cu acestea.



Citiți, respectați și păstrați Manualul de instrucțiuni.

Capacul este parte din carcasa motorului. Îndepărtați capacul doar la montarea unui Smart Connector 2 A și păstrați-l în siguranță pentru remontarea ulterioară. Utilizați întotdeauna motorul combinat cu capacul montat sau cu un Smart Connector 2 A montat.





Scoateți acumulatorul în timpul pauzei de lucru, transportului, depozitării, întreținerii sau reparațiilor.



Păstrați distanța de siguranță.



Protejați acumulatorul de căldură și de foc.



Nu cufundați acumulatorul în lichide.



Respectați intervalul de temperatură permis al acumulatorului.

## 4.2 Utilizare conform destinației

Motorul combinat STIHL KMA 135 R folosește acționării diferitelor unelte combinate STIHL.

Motorul combinat poate fi utilizat pe timp ploios.

Motorul combinat este alimentat cu energie de un acumulator STIHL AP sau de un acumulator STIHL AR.

Acumulatorul cu  permite, în combinație cu aplicația STIHL connected, personalizarea și transmiterea informațiilor privind acumulatorul pe baza tehnologiei Bluetooth®.

## ▲ AVERTISMENT

- Acumulatorii, care nu au fost autorizați de către STIHL pentru motorul combinat pot declanșa incendii și explozii. Risc de rănire gravă a persoanelor sau de deces și de pagube materiale.
  - ▶ Folosiți motorul combinat cu un acumulator STIHL AP sau un acumulator STIHL AR.
- În cazul în care motorul combinat sau acumulatorul nu sunt utilizate conform destinației, persoanele pot fi grav vătămate sau ucise și pot surveni pagube materiale.
  - ▶ Utilizați motorul combinat precum este descris în acest manual cu instrucțiuni de utilizare.
  - ▶ Utilizați acumulatorul așa cum este prezentat în acest manual de instrucțiuni, în manualul de instrucțiuni al acumulatorului STIHL AR, în aplicația STIHL connected sau la [www.connect.stihl.com](http://www.connect.stihl.com).

## 4.3 Cerințe privind utilizatorul

### ▲ AVERTISMENT

- Utilizatorii neinstruiți nu pot identifica și nu sau evalua pericolele pe care le generează motorul combinat și acumulatorul. Risc de răniri grave sau deces pentru utilizator sau alte persoane.



▶ Citiți, respectați și păstrați Manualul de instrucțiuni.

- ▶ În cazul în care motorul combinat sau acumulatorul sunt înmânate altei persoane: dați și manualul de instrucțiuni.
- ▶ Se asigură faptul că utilizatorul îndeplinește cerințele următoare:
  - Utilizatorul este odihnit.
  - Din punct de vedere fizic, senzorial și mental, utilizatorul este capabil să comande și să lucreze astfel cu motorul combinat sau cu acumulatorul. Utilizatorilor cu abilități fizice, senzoriale sau mentale reduse trebuie să li se permită lucrul doar sub supraveghere sau conform instrucțiunilor unei persoane responsabile.
  - Utilizatorul poate identifica și evalua pericolele pe care le generează motorul combinat și acumulatorul.
  - Utilizatorul este major sau este instruit în profesie sub supraveghere conform reglementărilor naționale corespunzătoare.
  - Înainte de prima utilizare a motorului combinat, utilizatorul a primit o instruire din partea unui distribuitor sau specialist STIHL.
  - Utilizatorul nu se află sub influența alcoolului, a medicamentelor sau a drogurilor.
- ▶ Dacă există neclarități: Adresați-vă unui distribuitor STIHL.

## 4.4 Îmbrăcăminte și echipament

### ▲ AVERTISMENT

- În timpul lucrului, părul lung poate fi prins și tras în motorul Kombi. Utilizatorul poate fi rănit grav.
  - ▶ Părul lung se strânge și se asigură în așa fel, încât să se afle peste umeri.
- Obiectele aflate în cădere pot provoca răni la cap.
  - ▶ În cazul în care în timpul lucrului pot cădea obiecte: Purtați o cască de protecție.

- În timpul lucrului poate fi generat praf. Praful inspirat poate afecta sănătatea și poate declanșa reacții alergice.
  - ▶ Dacă se produce o suspensie de praf: Purtați o mască pentru praf.
- Îmbrăcămintea inadecvată se poate agăța de lemn, vegetație sau în motorul Kombi. Utilizatorii care nu folosesc îmbrăcăminte adecvată se pot răni grav.
  - ▶ Purtați haine strânse pe corp.
  - ▶ Scoateți-vă eșarfele și bijuteriile.
- În cazul în care utilizatorul poartă încălțăminte necorespunzătoare, acesta poate aluneca. Pericol de rănire.
  - ▶ Purtați încălțăminte închisă, rigidă, cu talpă antiderapantă.

## 4.5 Spațiu de lucru și mediu

### 4.5.1 Motor combinat

#### ▲ AVERTISMENT

- Persoanele neimplicate, copiii și animalele nu pot identifica și evalua pericolele pe care le generează motorul combinat. Persoanele neimplicate, copiii și animalele pot fi rănite grav.
  - ▶ Țineți la distanță persoanele neimplicate, copiii și animalele față de zona de lucru.
  - ▶ Nu lăsați motorul combinat nesupravegheat.
  - ▶ Asigurați-vă de faptul că nu este posibilă joaca copiilor cu motorul combinat.
- Componentele electrice ale motorului combinat pot genera scântei. Scânteele pot declanșa incendii și explozii într-un mediu foarte inflamabil sau exploziv. Risc de rănire gravă a persoanelor sau de deces și de pagube materiale.
  - ▶ Nu lucrați niciodată într-un mediu foarte inflamabil sau exploziv.

### 4.5.2 Acumulator

#### ▲ AVERTISMENT

- Persoanele neautorizate, copiii și animalele nu pot recunoaște și evalua pericolele pe care le reprezintă acumulatorul. Persoanele neimplicate, copiii și animalele pot fi rănite grav.
  - ▶ Țineți la distanță persoanele neimplicate, copiii și animalele.
  - ▶ Nu lăsați acumulatorul nesupravegheat.
  - ▶ Asigurați-vă de faptul că nu este posibilă joaca copiilor cu acumulatorul.
- Acumulatorul nu este protejat împotriva tuturor influențelor mediului. Dacă acumulatorul este

expus la anumite influențe ale mediului, acesta se poate aprinde, exploda ori se poate deteriora iremediabil. Risc de rănire gravă a persoanelor și de pagube materiale.



- ▶ Protejați acumulatorul de căldură și de foc.
- ▶ Nu aruncați acumulatorul în foc.



- ▶ Folosiți și păstrați acumulatorul în intervalul de temperatură - 10 °C și + 50 °C.



- ▶ Nu cufundați acumulatorul în lichide.

- ▶ Nu apropiați acumulatorul de obiecte metalice mici.
- ▶ Nu expuneți acumulatorul la presiune înaltă.
- ▶ Nu expuneți acumulatorul la microunde.
- ▶ Protejați acumulatorul împotriva substanțelor chimice și a sărurilor.

## 4.6 Starea sigură în exploatare

### 4.6.1 Motor combinat

Motorul combinat este în starea de siguranță atunci când sunt îndeplinite următoarele condiții:

- Motorul combinat este nedeteriorat.
- Motorul combinat este curat.
- Elementele de comandă funcționează și nu sunt modificate.
- Este atașată o unealtă tăietoare indicată în acest Manual cu instrucțiuni de utilizare.
- Unealta combinată este atașată corect.
- Pentru acest motor combinat sunt atașate accesoriile originale STIHL.
- Accesoriile au fost montate corect.

#### ▲ AVERTISMENT

- Într-o stare nesigură, componentele ar putea să nu mai funcționeze corect, iar dispozitivele de siguranță ar putea fi dezactivate. Persoanele pot fi rănite grav sau chiar omorâte.
  - ▶ Lucrați cu un motor combinat nedeteriorat.
  - ▶ Dacă motorul combinat este murdar: curățați motorul combinat.
  - ▶ Nu modificați motorul combinat. Excepție: Montarea unei unelte combinate, menționată în acest Manual de instrucțiuni.
  - ▶ Dacă elementele de comandă nu funcționează: Nu lucrați cu motorul combinat.
  - ▶ Pentru acest motor combinat atașați numai accesoriile STIHL originale.

- ▶ Atașați unealta combinată conform descrierii din instrucțiunile de utilizare ale unelei combinate.
- ▶ Montați accesoriul așa cum este prezentat în manualul cu instrucțiuni sau în manualul accesoriului.
- ▶ Nu introduceți obiecte în orificiile motorului combinat.
- ▶ Înlocuiți panourile indicatoare uzate sau deteriorate.
- ▶ Dacă există neclarități: Adresați-vă unui distribuitor STIHL.

#### 4.6.2 Acumulator

Acumulatorul funcționează în condiții de siguranță dacă sunt îndeplinite următoarele condiții:

- Acumulatorul nu este deteriorat.
- Acumulatorul este curat și uscat.
- Acumulatorul funcționează este nemodificat.

### ▲ AVERTISMENT

- Dacă starea sa nu mai prezintă siguranță, este posibil ca acumulatorul să nu mai funcționeze în condiții sigure. Persoanele se pot răni grav.
  - ▶ Se va lucra numai cu un acumulator nedeteriorat și funcțional.
  - ▶ Este interzisă încărcarea unui acumulator deteriorat sau defect.
  - ▶ Dacă acumulatorul este murdar sau s-a udat: se curăță acumulatorul și se lasă să se usuce.
  - ▶ Nu se va modifica acumulatorul.
  - ▶ Nu introduceți obiecte în orificiile acumulatorului.
  - ▶ Contactele electrice ale acumulatorului nu se vor lega sau scurtcircuita niciodată cu obiecte metalice.
  - ▶ Nu se va deschide acumulatorul.
  - ▶ Înlocuiți plăcuțele cu instrucțiuni uzate sau deteriorate.
- Dintr-un acumulator defect se poate scurge lichid. Dacă lichidul intră în contact cu pielea sau cu ochii, pot apărea iritații.
  - ▶ Se va evita contactul cu acest lichid.
  - ▶ Dacă lichidul a intrat în contact cu pielea: se spală porțiunile de piele cu apă din abundență și săpun.
  - ▶ Dacă lichidul a intrat în contact cu ochii: se spală ochii minimum 15 minute cu apă din abundență și se contactează un medic.
- Un acumulator deteriorat sau defect poate să emane mirosuri neobișnuite sau fum ori poate lua foc. Există pericol de rănire gravă a persoanelor sau chiar deces și se pot produce daune materiale.

- ▶ Dacă acumulatorul emană mirosuri neobișnuite sau scoate fum: nu se va folosi acumulatorul și se va ține departe de materiale inflamabile.
- ▶ Dacă acumulatorul a luat foc: încercați să stingeți acumulatorul cu un stingător sau cu apă.

## 4.7 Utilizarea

### ▲ AVERTISMENT

- În anumite situații, utilizatorul nu poate lucra în mod concentrat. Utilizatorul se poate împiedica, poate cădea și se poate răni grav.
  - ▶ Lucrați calm și metodic.
  - ▶ Atunci când iluminatul și vizibilitatea sunt reduse: Nu lucrați cu motorul combinat.
  - ▶ Operați singur motorul combinat.
  - ▶ Aveți grijă la obstacole.
  - ▶ Lucrați stând în picioare, menținându-vă echilibrul. Când lucrați la înălțime, folosiți o platformă sau schele care prezintă siguranță.
  - ▶ În cazul în care simțiți semne de oboseală: luați o pauză de lucru.
- Dacă motorul combinat se modifică pe durata lucrului sau dacă se comportă într-un mod nedorit, atunci acesta se poate afla într-o stare nesigură din punct de vedere tehnic. Risc de rănire gravă a persoanelor și de pagube materiale.
  - ▶ Opriti lucrul, scoateți acumulatorul și adresați-vă unui distribuitor STIHL.
- În timpul lucrului, este posibil ca motorul combinat să genereze vibrații.
  - ▶ Purtați mănuși.
  - ▶ Faceți pauze de lucru.
  - ▶ În cazul semnelor de probleme de circulație sangvină, adresați-vă unui medic.
- Într-o situație periculoasă, utilizatorul ar putea intra în panică și să nu depună sistemul de susținere. Utilizatorul poate fi rănit grav.
  - ▶ Exersați scoaterea sistemului de susținere.

### ▲ PERICOL

- În cazul în care se lucrează într-un mediu cu cabluri electrice, motorul combinat poate intra în contact cu cablurile electrice și le poate deteriora. Risc de rănire gravă sau deces.



- ▶ Respectați o distanță de 15 m față de cablurile aflate sub tensiune.

## 4.8 Transportarea

### 4.8.1 Motor combinat

#### ▲ AVERTISMENT

- În timpul transportului, motorul combinat se poate răsturna sau se poate deplasa. Risc de rănire a persoanelor și de avariere a bunurilor.



- ▶ Extrageți acumulatorul.

- ▶ Dacă este montată o unealtă combinată: transportați motorul combinat conform descrierii din Manualul cu instrucțiuni de utilizare al unelei combinate atașate.
- ▶ Asigurați motorul combinat cu centuri de fixare, curele sau cu o plasă astfel încât acesta să nu se poată răsturna și să nu se poată deplasa.

### 4.8.2 Acumulator

#### ▲ AVERTISMENT

- Acumulatorul nu este protejat împotriva tuturor influențelor mediului. Dacă acumulatorul este expus la anumite influențe ale mediului, acesta se poate deteriora, iar bunurile pot fi avariate.
  - ▶ Nu transportați un acumulator deteriorat.
- În timpul transportului, acumulatorul poate cădea sau se poate deplasa. Risc de rănire a persoanelor și de avariere a bunurilor.
  - ▶ Ambalați acumulatorul în ambalaj, astfel încât să nu se poată mișca.
  - ▶ Asigurați ambalajul astfel încât să nu se poată mișca.

## 4.9 Stocarea

### 4.9.1 Motor combinat

#### ▲ AVERTISMENT

- Copiii nu pot identifica și evalua pericolele pe care le generează motorul combinat. Copiii pot suferi leziuni grave.



- ▶ Extrageți acumulatorul.

- ▶ Depozitați motorul combinat în afara razei de acces a copiilor.
- Contactele electrice de la motorul combinat și de la componentele metalice pot coroda din cauza umezelii. Este posibilă deteriorarea motorului combinat.



- ▶ Extrageți acumulatorul.

- ▶ Depozitați motorul combinat curat și uscat.

### 4.9.2 Acumulator

#### ▲ AVERTISMENT

- Copiii nu pot recunoaște și evalua pericolele pe care le prezintă acumulatorul. Copiii pot suferi leziuni grave.
  - ▶ Depozitați acumulatorul într-un loc care nu este la îndemâna copiilor.
- Acumulatorul nu este protejat împotriva tuturor influențelor mediului. Dacă acumulatorul este expus la anumite influențe ale mediului, acesta se poate deteriora iremediabil.
  - ▶ Depozitați acumulatorul într-un loc curat și uscat.
  - ▶ Depozitați acumulatorul într-un spațiu închis.
  - ▶ Depozitați acumulatorul separat motorul combinat.
  - ▶ Dacă acumulatorul este depozitat în încărcător: îndepărtați ștecărul de rețea și depozitați acumulatorul cu o stare de încărcare între 40 % și 60 % (2 LED-uri care luminează verde).
  - ▶ Depozitați acumulatorul în intervalul de temperatură cuprins între - 10 °C și + 50 °C.

## 4.10 Curățarea, întreținerea și repararea

#### ▲ AVERTISMENT

- Dacă se introduce acumulatorul pe durata curățării, întreținerii sau reparării, este posibilă pornirea din greșeală a motorului combinat. Risc de rănire gravă a persoanelor și de pagube materiale.



- ▶ Extrageți acumulatorul.









- Agenții de curățare corozivi, curățarea cu jet de apă sau obiectele ascuțite pot deteriora motorul combinat sau acumulatorul. Dacă motorul combinat sau acumulatorul nu sunt curățate corespunzător, componentele s-ar putea să nu mai funcționeze corect, iar dispozitivele de siguranță să fie scoase din funcțiune. Se pot produce grave leziuni corporale.

- ▶ Curățați motorul combinat și acumulatorul conform celor descrise în aceste instrucțiuni de utilizare.
- Dacă motorul combinat sau acumulatorul nu sunt întreținute sau reparate corespunzător, componentele ar putea să nu mai funcționeze corect, iar dispozitivele de siguranță ar putea fi dezactivate. Persoanele pot fi rănite grav sau chiar omorâte.
  - ▶ Nu întrețineți sau reparați singur motorul combinat și acumulatorul.
  - ▶ Dacă motorul combinat sau acumulatorul trebuie întreținute sau reparate: Adresați-vă unui distribuitor STIHL.

## 5 Pregătirea gata de funcționare a motorului Kombi

### 5.1 Pregătirea de funcționare a motorului combinat

Înainte de începerea oricăror lucrări trebuie parcurși pașii următori:

- ▶ Asigurați-vă că următoarele componente sunt într-o stare sigură:
  - Motor combinat,  4.6.1.
  - Atașați unealta combinată conform descrierii din instrucțiunile de utilizare ale unelei combinate.
  - Acumulator,  4.6.2.
- ▶ Verificarea acumulatorului,  12.2.
- ▶ Încărcați acumulatorul complet, așa cum este prezentat în manualul cu instrucțiuni al încărcătoarelor STIHL AL 101, 301, 301-4, 500.
- ▶ Curățați motorul combinat,  17.1.
- ▶ Atașați mânerul circular,  8.1.
- ▶ Dacă se folosește un FS-KM sau un RG-KM: montați limitatorul de pas,  8.2.
- ▶ Atașați unealta combinată conform descrierii din instrucțiunile de utilizare ale unelei combinate.
- ▶ Așezați și reglați sistemul de susținere,  9.1.
- ▶ Reglați mânerul circular,  9.2.
- ▶ Verificați elementele de comandă,  12.1.
- ▶ Dacă etapele nu pot fi efectuate: nu folosiți motorul combinat și apelați la un distribuitor STIHL.

### 5.2 Conectați acumulatorul cu interfață radio Bluetooth® la aplicația STIHL connected

- ▶ Activați interfața radio Bluetooth® la terminalul mobil.
- ▶ Activarea interfeței radio Bluetooth® de la acumulator,  7.1.

- ▶ Descărcați aplicația STIHL connected din App Store a terminalului mobil și creați un cont.
- ▶ Deschideți aplicația STIHL connected și logați-vă.
- ▶ Adăugați acumulatorul în aplicația STIHL connected și urmați instrucțiunile de pe ecran.

Posibilități de contact și alte informații pot fi găsite la <https://support.stihl.com> sau în aplicația Stihl connected.

Aplicația STIHL connected este disponibilă în funcție de piață.

## 6 Încărcarea bateriei și a LED-urilor

### 6.1 Încărcarea acumulatorului

Tempul de încărcare depinde de câțiva factori, de ex. temperatura acumulatorului sau temperatura ambiantă. Tempul de încărcare real poate fi diferit de tempul de încărcare specificat. Tempul de încărcare este disponibil la [www.stihl.com/charging-times](http://www.stihl.com/charging-times).

- ▶ Încărcați acumulatorul așa cum este prezentat în instrucțiunile de utilizare ale încărcătorului STIHL AL 101, 301, 301-4, 500.

### 6.2 Indicarea stării de încărcare

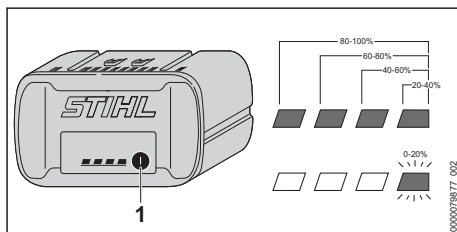

- ▶ Apăsăți butonul (1). LED-urile luminează verde timp de aproximativ 5 secunde și indică starea de încărcare.
- ▶ Dacă LED-ul verde se aprinde intermitent: Încărcați acumulatorul.

### 6.3 LED-uri la acumulator

LED-urile pot indica starea de încărcare a acumulatorului sau defecțiunile. LED-urile pot lumina continuu, respectiv intermitent, verde sau roșu.

Dacă LED-urile luminează continuu sau intermitent verde, se indică nivelul de încărcare.

- ▶ Dacă LED-urile luminează continuu sau intermitent roșu: remediați defecțiunile,  19.1. La motorul combinat sau la acumulator există o defecțiune.

## 7 Activarea și dezactivarea interfeței radio Bluetooth®

### 7.1 Activarea interfeței radio Bluetooth®

- ▶ Dacă acumulatorul are o interfață radio Bluetooth®: apăsați și mențineți apăsată tasta până când LED-ul „BLUETOOTH®” din dreptul simbolului  luminează albastru pentru circa 3 secunde.

Interfața radio Bluetooth® de la acumulator este activată.

### 7.2 Dezactivarea interfeței radio Bluetooth®

- ▶ Dacă acumulatorul are o interfață radio Bluetooth®: apăsați și mențineți apăsată tasta până când LED-ul „BLUETOOTH®” din dreptul simbolului  luminează intermitent albastru de șase ori.

Interfața radio Bluetooth® de la acumulator este dezactivată.

## 8 Asamblarea motorului Kombi

### 8.1 Atașarea mânerului circular

- ▶ Deconectați motorul combinat și scoateți acumulatorul.

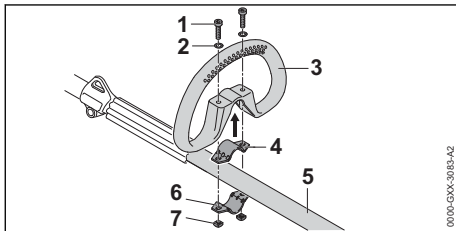

- ▶ Așezați colierul (4) în mânerul circular (3).
- ▶ Așezați mânerul circular (3) împreună cu colierul (4) pe tijă (5).
- ▶ Așezați șaibe (2) pe șuruburi (1).
- ▶ Apăsați colierul (6) pe tijă (5).
- ▶ Treceți șuruburile (1) prin orificiile din mânerul circular (3) și prin colierele (4) și (6).
- ▶ Înșurubați piulițele (7) și strângeți-le ferm.

Nu este permisă demontarea din nou a mânerului circular.

### 8.2 Montarea mânerului circular cu limitatorul de pas

- ▶ Deconectați motorul combinat și scoateți acumulatorul.

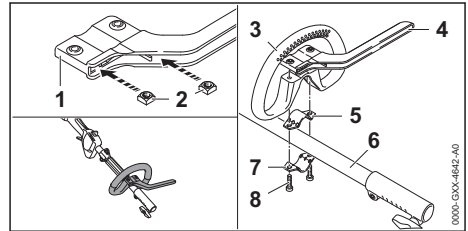

- ▶ Introduceți piulițele (2) în așa fel în limitatorul de pas (1) încât alezajele să fie aliniate.
- ▶ Așezați colierul (5) în mânerul circular (3).
- ▶ Așezați mânerul circular (3) împreună cu brățara (5) și limitatorul de pas (4) pe tijă (6).
- ▶ Apăsați colierul (7) pe tijă (6).
- ▶ Înșurubați șuruburile (8) și strângeți bine.

## 9 Reglarea motorului Kombi pentru utilizator

### 9.1 Așezarea și reglarea centurii de umăr simplă

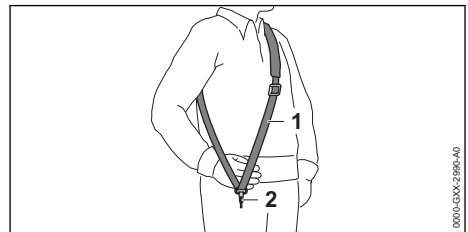

- ▶ Așezați centura de umăr (1).
- ▶ Reglați centura de umăr (1) în așa fel încât cârligul-carabină (2) să se găsească la aproximativ un lat de palmă sub coapsa dreaptă.

În acest manual cu instrucțiuni sunt indicate alte sisteme de susținere care pot fi utilizate,  22.

### 9.2 Alinierea și reglarea mânerului circular

Mânerul circular poate fi reglat în diferite poziții, indiferent de utilizare și de mărimea corporală a utilizatorului.

- ▶ Deconectați motorul combinat și scoateți acumulatorul.

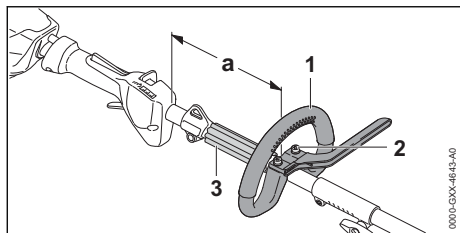

- ▶ Slăbiți șuruburile (2).
- ▶ Împingeți mânerul circular (1) în așa fel în poziția dorită, încât să fie îndeplinite următoarele condiții:
  - Distanțierul (3) să se potrivească între mânerul circular (1) și inelul de susținere.
  - a = maxim 25 cm
- ▶ Strângeți șuruburile (2) astfel încât mânerul circular (1) să nu mai poată fi rotit în jurul tijei.

## 10 Introducerea și scoaterea bateriei

### 10.1 Introducerea acumulatorului

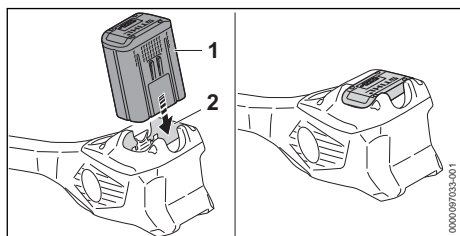

- ▶ Apăsați acumulatorul (1) în compartimentul acumulatorului (2) până la opritor. Acumulatorul (1) se fixează cu un clic și este blocat.

### 10.2 Scoaterea acumulatorului

- ▶ Așezați motorul combinat pe o suprafață plană.

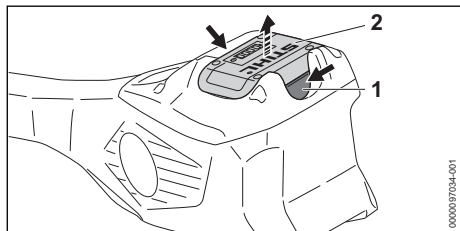

- ▶ Apăsați ambele pârghii de blocare (1). Acumulatorul (2) este acum deblocat și poate fi scos.

## 11 Pornirea și oprirea (conectarea și deconectarea) motorului Kombi

### 11.1 Conectarea motorului combinat

- ▶ Țineți strâns motorul combinat cu mâna dreaptă pe mânerul de comandă, astfel încât degetul mare să cuprindă mânerul de comandă.
- ▶ Cu mâna stângă țineți motorul combinat de mânerul circular, astfel încât degetul mare să cuprindă mânerul circular.

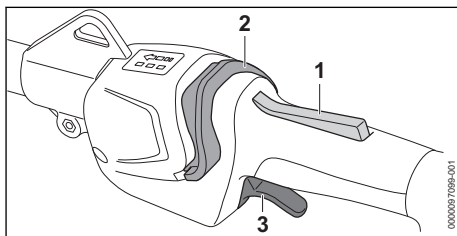

- ▶ Apăsați cu mâna și țineți apăsat blocajul pârghiei de comutare (1).
- ▶ Cu degetul mare împingeți cursorul de deblocare (2) în direcția mânerului circular. LED-urile se aprind și indică ultima treaptă de putere reglată.
- ▶ Apăsați maneta de cuplare (3) cu degetul arător și mențineți-o apăsată. Motorul combinat accelerează și unealta combinată este acționată.

Cu cât este apăsată mai mult maneta de cuplare (3), cu atât mai rapid este acționată unealta combinată.

Motorul combinat poate fi pornit dacă se apasă mai întâi cursorul de deblocare (2) și, în decurs de 5 secunde (cât timp luminează intermitent LED-urile) se apasă blocatorul manetei de cuplare (1). Astfel, maneta de acționare (3) se deblochează și motorul combinat este gata de funcționare.

Dacă se eliberează maneta de acționare (3) și blocatorul manetei de cuplare (1) după pornire, LED-urile se aprind intermitent încă 5 secunde. Atâta timp cât LED-urile se aprind intermitent, motorul combinat poate fi repornit fără acționarea cursorului de deblocare (2).

### 11.2 Deconectarea motorului combinat

- ▶ Eliberați pârghia de comutare și blocajul pârghiei de comutare.

- ▶ Așteptați până când unealta combinată nu mai este acționată.
- ▶ În cazul în care unealta combinată este acționată în continuare: scoateți acumulatorul și adresați-vă unui distribuitor STIHL. Motorul combinat este defect.

## 12 Verificarea motorului combinat și a acumulatorului

### 12.1 Verificarea elementelor de comandă

#### Blocatorul manetei de cuplare și maneta de cuplare

- ▶ Extrageți acumulatorul.
- ▶ Încercați să apăsați pârghia de comutație fără să apăsați blocatorul manetei de acționare.
- ▶ Dacă maneta de acționare nu poate fi apăsată: nu folosiți motorul combinat și apăsați la un distribuitor STIHL. Blocatorul manetei selectorului de viteze este defect.
- ▶ Apăsați blocajul manetei de acționare și mențineți-l apăsat.
- ▶ Apăsați maneta de acționare și eliberați-o din nou.
- ▶ Dacă maneta de acționare sau blocatorul manetei de acționare sunt greu de acționat sau nu sar în poziția lor inițială cu ajutorul arcului: nu folosiți motorul combinat și apăsați la un distribuitor STIHL. Maneta de acționare sau blocajul manetei de acționare sunt defecte.

#### Conectarea motorului combinat

- ▶ Introduceți acumulatorul.
- ▶ Apăsați blocajul manetei de acționare și mențineți-l apăsat.
- ▶ Cu degetul mare împingeți cursorul de deblocare în direcția mânerului circular.
- ▶ Apăsați maneta de acționare și mențineți-o apăsată. Unealta combinată se mișcă.
- ▶ Dacă cele 3 LED-uri pâlpâie cu culoarea roșie: scoateți acumulatorul și apăsați la un distribuitor STIHL. La motorul combinat există o defecțiune.
- ▶ Eliberați maneta de acționare. Unealta combinată nu mai este acționată.
- ▶ În cazul în care unealta combinată este acționată în continuare: scoateți acumulatorul și adresați-vă unui distribuitor STIHL. Motorul combinat este defect.

### 12.2 Verificarea acumulatorului

- ▶ Apăsați butonul de la acumulator. LED-urile se aprind sau pâlpâie.
- ▶ Dacă LED-urile nu se aprind sau nu pâlpâie: nu folosiți acumulatorul și apăsați la un distribuitor STIHL. Defecțiune a bateriei.

## 13 Lucrul cu motorul Kombi

### 13.1 Ținerea și ghidarea motorului Kombi

În funcție de unealta Kombi atașată și a utilizării motorul Kombi trebuie ținut și ghidat în mod diferit.

- ▶ Mențineți și ghidați motorul Kombi precum este descris în Manualul cu instrucțiuni de folosire a unelei Kombi atașate.

### 13.2 Reglarea treptei de putere

În funcție de modul de folosire, pot fi reglate 3 trepte de putere. LED-urile indică treapta de putere reglată. Cu cât treapta de putere este mai înaltă, cu atât unealta combinată poate fi acționată mai repede.

Treapta de putere reglată influențează timpul de funcționare a acumulatorului. Cu cât treapta de putere este mai joasă, cu atât crește timpul de funcționare a acumulatorului.

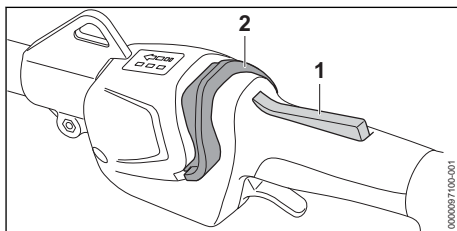

- ▶ Apăsați blocajul manetei de acționare (1) și mențineți-l apăsat.
- ▶ Cu degetul mare împingeți cursorul de deblocare (2) în direcția mânerului circular. LED-urile se aprind și indică treapta de putere reglată.
- ▶ Împingeți în față cursorul de deblocare (2), țineți-l pentru scurt timp și lăsați-l să revină în poziție. Este reglată următoarea treaptă de putere. După a treia treaptă de putere urmează din nou prima treaptă de putere.
- ▶ Apăsați cursorul de deblocare (2) de atâtea ori în față și lăsați-l să revină în poziție, până când este reglată treapta de putere dorită.



Toate uneltele combinate pot fi utilizate cu orice treaptă de putere reglată.

### 13.3 Operații

În funcție de unealta Kombi atașată se poate lucra în mod diferit cu motorul Kombi.

- ▶ Lucrați conform descrierii din Manualul cu instrucțiuni de folosire a unelei Kombi atașate.

## 14 După lucru

### 14.1 După lucru

- ▶ Deconectați motorul combinat și scoateți acumulatorul.
- ▶ Dacă motorul combinat este umed: Lăsați motorul combinat să se usuce.
- ▶ Dacă acumulatorul este umed: Lăsați acumulatorul să se usuce.
- ▶ Curățați motorul combinat.
- ▶ Curățați acumulatorul.

## 15 Transportarea

### 15.1 Transportul motorului combinat

- ▶ Deconectați motorul combinat și scoateți acumulatorul.

#### Purtarea motorului combinat

- ▶ Purtați motorul combinat de tijă cu o mână astfel încât unealta combinată să fie îndreptată spre spate și motorul combinat să fie în echilibru.

#### Transportul motorului combinat într-un vehicul

- ▶ Asigurați motorul combinat astfel încât să nu se poată răsturna sau deplasa.

### 15.2 Transportul acumulatorului

- ▶ Deconectați motorul combinat și scoateți acumulatorul.
- ▶ Asigurați-vă de faptul că acumulatorul este într-o stare sigură.
- ▶ Ambalați acumulatorul astfel încât să nu se poată mișca în ambalaj.
- ▶ Asigurați ambalajul astfel încât să nu se poată mișca.

Acumulatorul se supune cerințelor privind transportul bunurilor periculoase. Acumulatorul este clasificat ca UN 3480 (baterii litiu-Ion) și a fost verificat conform manualului de verificare și criteriilor UN partea III, subcapitolul 38.3.

Reglementările de transport sunt indicate în [www.stihl.com/safety-data-sheets](http://www.stihl.com/safety-data-sheets).

## 16 Stocarea

### 16.1 Depozitarea motorului combinat

- ▶ Deconectați motorul combinat și scoateți acumulatorul.
- ▶ Detașați unealta combinată conform descrierii în instrucțiunile de utilizare ale unelei combinate.
- ▶ Depozitați motorul combinat astfel încât să fie îndeplinite următoarele condiții:
  - Motorul combinat este în afara razei de acces a copiilor.
  - Motorul combinat este curat și uscat.

### 16.2 Depozitarea acumulatorului

STIHL recomandă păstrarea acumulatorului într-o stare de încărcare între 40 % și 60 % (2 LED-uri care se aprind verde).

- ▶ Depozitați acumulatorul așa încât să se respecte următoarele condiții:
  - Acumulatorul este depozitat într-un loc care nu se află la îndemâna copiilor.
  - Acumulatorul este curat și uscat.
  - Acumulatorul se află într-un spațiu închis.
  - Acumulatorul este deconectat de la motorul combinat.
  - Dacă acumulatorul este depozitat în încărcător: îndepărtați ștecărul de rețea și depozitați acumulatorul cu o stare de încărcare între 40 % și 60 % (2 LED-uri care luminează verde).
  - Acumulatorul se află în intervalul de temperatură - 10 °C și + 50 °C.

#### INDICAȚIE

- Dacă acumulatorul nu este depozitat conform descrierii din prezentul Manual de utilizare, acumulatorul se poate descărca profund și, astfel, poate suferi daune iremediabile.
  - ▶ Înainte de depozitare, încărcăți acumulatorul descărcat. STIHL recomandă păstrarea acumulatorului într-o stare de încărcare între 40 % și 60 % (2 LED-uri care luminează verde).
  - ▶ Depozitați acumulatorul separat motorul combinat.

## 17 Curățare

### 17.1 Curățarea motorului combinat

- ▶ Deconectați motorul combinat și scoateți acumulatorul.
- ▶ Curățați motorul combinat cu o lavetă umedă.

- ▶ Îndepărtați materiile străine din compartimentul acumulatorului și curățați compartimentul acumulatorului folosind o lavetă curată.
- ▶ Curățați contactele electrice din compartimentul acumulatorului folosind o pensulă sau o perie moale.

## 17.2 Curățarea filtrului de aer

- ▶ Deconectați motorul combinat și scoateți acumulatorul.

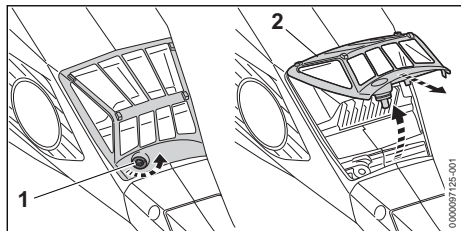

- ▶ Curățați zona din jurul filtrului de aer (2) cu o lavetă umedă sau cu o pensulă.
- ▶ Rotiți șurubul (1) în sens antiorar până când filtrul de aer (2) poate fi scos.
- ▶ Filtrul de aer (2) se rabatează în sus și se detașează.
- ▶ Murdăria se spală pe partea exterioară a filtrului de aer (2) sub apă din abundență.
- ▶ Dacă este deteriorat filtrul de aer (2): Se înlocuiește filtrul de aer (2).
- ▶ Filtrul de aer (2) se lasă să se răcească la aer.
- ▶ Filtrul de aer (2) se așează în carcasă și se rabatează în jos.

- ▶ Filtrul de aer (2) trebuie așezat coplanar de jur-împrejur pe carcasă.
- ▶ Înșurubați șurubul (1) și strângeți-l ferm.

## 17.3 Curățarea bateriei

- ▶ Curățați bateria cu o lavetă umedă.

# 18 Întreținerea și repararea

## 18.1 Intervale de întreținere

Intervalele de întreținere depind de condițiile ambientale și de lucru. STIHL recomandă următoarele intervale de întreținere:

### La fiecare 50 ore de funcționare

- ▶ Curățați filtrul de aer.

### Anual

- ▶ Se solicită verificarea motorului combinat de către un distribuitor STIHL.

## 18.2 Repararea motorului combinat

Utilizatorul nu poate repara singur motorul combinat.

- ▶ Dacă motorul combinat este defect sau deteriorat: nu folosiți motorul combinat și apelați la un distribuitor STIHL.

## 18.3 Întreținerea și repararea bateriei



Bateria nu are nevoie de întreținere și nu poate fi reparată.

- ▶ Dacă bateria este defectă sau avariată: înlocuiți bateria.

# 19 Depanare

## 19.1 Remedierea defecțiunilor motorului combinat și a acumulatorului

Defecțiunea	LED-uri la acumulator	Cauza	Remediere
La conectare, motorul combinat nu demarează.	1 LED luminează intermitent verde.	Acumulatorul este aproape descărcat.	▶ Încărcați acumulatorul așa cum este descris în manualul cu instrucțiuni al încărcătoarelor STIHL AL 101, 301, 301-4, 500.
	1 LED aprins roșu.	Acumulatorul este prea fierbinte sau prea rece.	▶ Extrageți acumulatorul. ▶ Lăsați acumulatorul să se răcească sau să se încălzească.
	3 LED-uri luminează intermitent roșu.	La motorul combinat există o defecțiune.	▶ Extrageți acumulatorul. ▶ Curățați contactele electrice din compartimentul acumulatorului. ▶ Introduceți acumulatorul. ▶ Conectați motorul combinat. ▶ Dacă cele 3 LED-uri pâlpâie în continuă cu culoarea roșie: nu folosiți motorul combinat și apelați la un distribuitor STIHL.

Defecțiunea	LED-uri la acumulator	Cauza	Remediere
	3 LED-uri aprinse roșu.	Motorul combinat este prea cald.	<ul style="list-style-type: none"> <li>▶ Extrageți acumulatorul.</li> <li>▶ Lăsați motorul combinat să se răcească.</li> </ul>
	4 LED-uri luminează intermitent roșu.	Defecțiune la acumulator.	<ul style="list-style-type: none"> <li>▶ Scoateți acumulatorul și introduceți-l din nou.</li> <li>▶ Conectați motorul combinat.</li> <li>▶ Dacă 4 LED-uri luminează intermitent roșu în continuare: nu folosiți acumulatorul și apelați la un distribuitor de specialitate STIHL.</li> </ul>
		Conexiunea electrică între motorul combinat și acumulator este întreruptă.	<ul style="list-style-type: none"> <li>▶ Extrageți acumulatorul.</li> <li>▶ Curățați contactele electrice din compartimentul acumulatorului.</li> <li>▶ Introduceți acumulatorul.</li> </ul>
		Motorul combinat sau acumulatorul sunt umede.	▶ Lăsați motorul combinat sau acumulatorul să se usuce.
		Maneta de acționare este deja apăsată înaintea acționării cursorului de deblocare.	▶ Porniți motorul combinat conform descrierii din acest manual cu instrucțiuni de utilizare.
În timpul funcționării, motorul combinat se oprește.	3 LED-uri aprinse roșu.	Motorul combinat este prea cald.	<ul style="list-style-type: none"> <li>▶ Extrageți acumulatorul.</li> <li>▶ Lăsați motorul combinat să se răcească.</li> </ul>
		Există o defecțiune electrică.	<ul style="list-style-type: none"> <li>▶ Scoateți acumulatorul și introduceți-l din nou.</li> <li>▶ Conectați motorul combinat.</li> </ul>
Timpul de funcționare a motorului combinat este prea scurt.		Acumulatorul nu este complet încărcat.	▶ Încărcați acumulatorul complet, așa cum este prezentat în manualul cu instrucțiuni al încărcătoarelor STIHL AL 101, 301, 301-4, 500.
		Durata de viață funcțională a acumulatorului este depășită.	▶ Înlocuiți acumulatorul.
Treptele de putere nu pot fi reglate.		Maneta de acționare este apăsată, iar motorul combinat este pornit.	<ul style="list-style-type: none"> <li>▶ Eliberați maneta de acționare și țineți apăsat numai blocajul manetei de acționare.</li> <li>▶ Reglați treapta de putere conform descrierii din aceste instrucțiuni de utilizare.</li> </ul>
Acumulatorul cu  nu poate fi găsit cu ajutorul aplicației STIHL connect.		Bluetooth®-interfața radio la acumulator sau la terminalul mobil este dezactivat.	▶ Activați Bluetooth®-interfața radio la acumulator sau la terminalul mobil.
		Distanța dintre acumulator și terminalul mobil este prea mare.	<ul style="list-style-type: none"> <li>▶ Reduceți distanța,  20.2.</li> <li>▶ Dacă acumulatorul nu poate fi găsit în continuare cu aplicația STIHL connect: adresați-vă unui distribuitor STIHL.</li> </ul>

## 19.2 Asistență privind produsul și ajutor pentru utilizare

Asistența privind produsul și ajutorul pentru utilizare pot fi obținute la un serviciu de asistență tehnică STIHL.

Posibilitățile de contact și informațiile pot fi găsite la adresa <https://support.stihl.com> sau [www.stihl.com](http://www.stihl.com).

## 20 Date tehnice

### 20.1 Motor combinat STIHL KMA 135 R

- Acumulator de permise:
  - STIHL AP
  - STIHL AR
- Masă fără sculă combinată: 3,4 kg

Durata de funcționare este disponibilă la [www.stihl.com/battery-life](http://www.stihl.com/battery-life).

### 20.2 Acumulatorul STIHL AP

- Tehnologie de acumulator: Litiu-ion
- Tensiune: 36 V
- Capacitatea în Ah: vezi plăcuța de identificare
- Conținutul de energie în Wh: vezi plăcuța de identificare
- Greutate în kg: vezi plăcuța de identificare
- Interval de temperatură permis pentru utilizare și depozitare: - 10 °C până la + 50 °C
- Interfață radio Bluetooth® (doar pentru acumulator de permise):
  - Conexiune de date: Bluetooth® 5.1. Terminalul mobil trebuie să fie compatibil cu Bluetooth® Low Energy 5.0 și să accepte Generic Access Profile (GAP).
  - Banda de frecvență: bandă ISM 2,4 GHz
  - Putere de transmisie maximă reflectată: 1 mW
  - Raza de acoperire a semnalului: cca. 10 m. Puterea semnalului depinde de condițiile ambientale și de terminalul mobil. Raza de acoperire poate varia foarte mult în funcție de condițiile exterioare, inclusiv de aparatul de recepție utilizat. Raza de acoperire poate să fie redusă semnificativ în încăperile închise și prin barierele metalice (de exemplu pereți, rafturi, valize).
  - Cerințe privind sistemul de operare al dispozitivului mobil: Android sau iOS (versiunea actuală sau o versiune mai recentă)

### 20.3 Nivelurile de zgomot și vibrații

STIHL recomandă purtarea unei protecții pentru auz.

Valorile exacte ale sunetelor și valorile vibrațiilor depind de unealta combinată montată și sunt descrise în manualul cu instrucțiuni al unelei combinate.

- Nivel de presiune acustică  $L_{pA}$  măsurat conform ISO 10517, ISO 11201, ISO 22868: 74,2 dB(A) până la 90,5 dB(A). Valoarea K pentru nivelul presiunii acustice este 2 dB(A).

- Nivelul de putere sonoră  $L_{WA}$  măsurat conform ISO 3744, ISO 10517, ISO 22868: 86 dB(A) până la 101,5 dB(A). Valoarea K pentru nivelul presiunii sunetului și nivelul puterii sunetului este 2 dB(A).
- Valoarea vibrațiilor  $a_{HV}$  măsurată conform EN 50636-2-91, EN 50636-2-92, EN 50636-2-100, ISO 20643, ISO 22867
  - Mâner de comandă: 1,9 m/s<sup>2</sup> până la 3,7 m/s<sup>2</sup>. Valoarea K pentru nivelul vibrației este 2,0 m/s<sup>2</sup>.
  - Mâner circular: 1,6 m/s<sup>2</sup> până la 5,0 m/s<sup>2</sup>. Valoarea K pentru nivelul vibrației este 2 m/s<sup>2</sup>.

Valorile nivelurilor indicate ale vibrațiilor au fost măsurate conform unei metode de testare standardizate și pot fi folosite pentru compararea aparatelor electrice. Valorile efective ale vibrațiilor ce survin pot să difere de valorile indicate, în funcție de modul de utilizare. Valorile indicate ale vibrațiilor se pot întrebuișa pentru o primă estimare a solicitării din punct de vedere al vibrațiilor. Solicitarea efectivă prin vibrații trebuie estimată. Pot fi astfel luați în considerare timpii în care mașina unealtă electrică este deconectat și aceia în care a funcționat însă fără a fi sub sarcină.

Informații referitoare la conformitatea cu Directiva pentru vibrații 2002/44/CE sunt disponibile la [www.stihl.com/vib](http://www.stihl.com/vib).

### 20.4 REACH



REACH este Regulamentul european referitor la înregistrarea, evaluarea și autorizarea substanțelor chimice.

Informații referitoare la conformarea Regulamentului REACH sunt date la [www.stihl.com/reach](http://www.stihl.com/reach).

## 21 Combinații cu unelte Kombi

### 21.1 Unelte combinate atașabile

Următoarele unelte combinate pot fi atașate:

- STIHL BG-KM: suflantă
- STIHL BF-KM: rariță
- STIHL FCB-KM: mașină de tăiat margini
- STIHL FCS-KM: mașină de tăiat margini
- STIHL FH-KM 145°: cuțit de defrișat
- STIHL FS-KM: motocasă
  - Folosiți scula combinată STIHL FS-KM numai cu limitatorul de pas atașat,  8.2.
  - Scula combinată STIHL FS-KM se utilizează numai în combinațiile indicate,  21.2.
- STIHL HL-KM 0°: mașină pentru tuns tufișuri

- STIHL HL-KM 145°: mașină pentru tuns tufișuri
- STIHL HT-KM: emondor de înălțime
- STIHL KB-KM: perie măturătoare
- STIHL KW-KM: cilindru de măturat
- STIHL RG-KM: mașină pentru îndepărtat buruienile
- Folosiți scula combinată STIHL RG-KM numai cu limitatorul de pas atașat,  8.2.
- STIHL SP-KM: mașină de recoltat specială

## 21.2 STIHL FS-KM: combinații din unelte tăietoare, apărători și sisteme de transport

Motorul combinat poate fi utilizat împreună cu STIHL FS-KM cu următoarele unelte tăietoare:

Uneltea tăietoare	Apărătoare	Limitator de pas la motorul combinat	Sistem de transport
<ul style="list-style-type: none"> <li>– PolyCut 28-2 Cap cositor cu fir pentru cosit iarba „rotund, silențios” cu diametru de 2,4 mm:</li> <li>– Cap cositor AutoCut 25-2</li> <li>– Cap cositor AutoCut 27-2</li> <li>– Cap cositor AutoCut C 26-2</li> <li>– Cap cositor DuroCut 20-2</li> <li>– Cap cositor FixCut 31-2</li> <li>– Cap cositor SuperCut 20-2</li> <li>Cap cositor cu fir pentru cosit iarba „rotund, silențios” cu diametru de 2,7 mm:</li> <li>– Cap cositor AutoCut 36-2</li> <li>– Cap cositor TrimCut C 32-2</li> </ul>	<ul style="list-style-type: none"> <li>– Apărătoare pentru capetele cositoare</li> <li>– Apărătoare universală împreună cu ecran de protecție și cuțit de debitat</li> </ul>	– recomandat	<ul style="list-style-type: none"> <li>– Centură de umăr</li> <li>– Centură de umăr dublă</li> <li>– Acumulatorul STIHL AR, împreună cu perna de reazem</li> <li>– Centura pentru acumulator cu "borsetă AP cu cablu de legătură" atașată împreună cu centura de umăr</li> <li>– Centura pentru acumulator cu centură și "borsetă AP cu cablu de legătură" atașată împreună cu perna de așezare</li> <li>– Sistem de susținere cu "borsetă AP cu cablu de legătură" încorporată împreună cu pernă de reazem</li> </ul>
<ul style="list-style-type: none"> <li>– Disc de tuns iarba 230-2</li> <li>– Disc de tuns iarba 230-4</li> <li>– Disc de tuns iarba 230-8</li> <li>– Disc de tuns iarba 250-32</li> <li>– Disc de tuns iarba 260-2</li> </ul>	– Protecție universală fără ecran de protecție		
– Cuțit de defrișat 250-3			

## 22 Combinație de sisteme de susținere

### 22.1 Combinație de sisteme de susținere

Motorul combinat trebuie folosit în combinație cu un sistem de susținere. Aici sunt indicate sistemele de susținere care pot fi utilizate:



Acumulator STIHL AR împreună cu pernă de reazem



Centura pentru acumulator cu "borsetă AP cu cablu de legătură" atașată împreună cu centura de umăr



Centura pentru acumulator cu centură de susținere și „borsetă AP cu cablu de legătură” atașată împreună cu perna de reazem



Sistem de susținere cu "borsetă AP cu cablu de legătură" încorporată împreună cu pernă de reazem

## 23 Piese de schimb și accesorii

### 23.1 Piese de schimb și accesorii

**STIHL** Aceste simboluri identifică piesele de schimb originale STIHL și accesorii originale STIHL.

STIHL recomandă folosirea pieselor de schimb originale STIHL și a accesoriilor originale STIHL.

Piesele de schimb și accesoriiile altor producători nu pot fi evaluate de STIHL referitor la fiabilitate, siguranță și potrivire în pofida monitorizării continue a pieței, iar STIHL nu poate recomanda utilizarea acestora.

Piesele de schimb și accesoriiile originale STIHL se pot procura de la un distribuitor STIHL.

## 24 Eliminare

### 24.1 Salubritatea motorului combinat și a acumulatorului

Informațiile referitoare la eliminare pot fi obținute din partea administrației locale sau din partea unui distribuitor de specialitate STIHL.

O eliminare necorespunzătoare poate dăuna sănătății și mediului.

- ▶ Produsele STIHL și ambalajul acestora trebuie livrate pentru reciclare la un centru de colectare adecvat, conform prevederilor locale.
- ▶ Nu eliminați împreună cu gunoiul menajer.

## 25 Declarație de conformitate EU

### 25.1 Motor combinat STIHL KMA 135 R

ANDREAS STIHL AG & Co. KG  
Badstraße 115  
D-71336 Waiblingen  
Germania

declară cu propria răspundere, că

- Tipul constructiv: motor combinat cu acumulator
- Marca: STIHL
- Tip: KMA 135 R
- Număr de identificare serie: FA02

este conform cu cerințele Directivelor relevante 2011/65/UE, 2006/42/CE, 2014/30/UE și 2000/14/CE și a fost creat și produs în conformitate cu versiunile diverselor standarde aplicabile la respectivele date de producție în combinație cu uneltele combinate indicate în acest manual de utilizare: EN 55014-1, EN 55014-2, EN 62233, EN 60335-1, EN 62841-1 și EN ISO 12100 cu respectarea standardelor EN 60335-2-72, EN 50636-2-91, ISO 11806-1, EN 50636-2-92, EN 50636-2-100, ISO 11680-1, EN 62841-4-1 și EN 62841-4-2.

Motorul combinat descris în acest manual cu instrucțiuni de utilizare este permis să fie pus în funcțiune numai împreună cu uneltele combinate specificate în acest manual cu instrucțiuni.

Documentele tehnice sunt păstrate de Departamentul de autorizare produse al ANDREAS STIHL AG & Co. KG.

Anul de fabricație, țara producătoare și seria mașinii sunt specificate pe motorul combinat.

Waiblingen, 15.07.2021

ANDREAS STIHL AG & Co. KG



reprezentat de

Dr. Jürgen Hoffmann, șef de departament pentru aprobarea produselor, regulamentele privind produsele

## 26 Declarația de conformitate UKCA

### 26.1 Motor combinat STIHL KMA 135 R

**UK  
CA**

ANDREAS STIHL AG & Co. KG  
Badstraße 115  
D-71336 Waiblingen

Germania

declară cu propria răspundere, că

- Tipul constructiv: motor combinat cu acumulator
- Marca: STIHL
- Tip: KMA 135 R
- Număr de identificare serie: FA02

este conform cu cerințele Regulamentelor pentru Regatul Unit The Restriction of the Use of Certain Hazardous Substances in Electrical and Electronic Equipment Regulations 2012, Supply of Machinery (Safety) Regulations 2008, Electromagnetic Compatibility Regulations 2016 și Noise Emission in the Environment by Equipment for use Outdoors Regulations 2001 și a fost creat și produs în conformitate cu versiunile diverselor standarde aplicabile la respectivele date de producție în combinație cu uneltele combinate indicate în acest manual de utilizare: EN 55014-1, EN 55014-2, EN 62233, EN 60335-1, EN 62841-1 și EN ISO 12100 cu respectarea standardelor EN 60335-2-72, EN 50636-2-91, ISO 11806-1, EN 50636-2-92, EN 50636-2-100, ISO 11680-1, EN 62841-4-1 și EN 62841-4-2.

Motorul combinat descris în acest manual cu instrucțiuni de utilizare este permis să fie pus în funcțiune numai împreună cu uneltele combinate specificate în acest manual cu instrucțiuni.

Documentele tehnice sunt păstrate de ANDREAS STIHL AG & Co. KG.

Anul de fabricație, țara producătoare și seria mașinii sunt specificate pe motorul combinat.

Waiblingen, 15.07.2021

ANDREAS STIHL AG & Co. KG



reprezentat de

Dr. Jürgen Hoffmann, șef de departament pentru aprobarea produselor, regulamentele privind produsele

## 27 Instrucțiuni generale de siguranță pentru electrounelte

### 27.1 Introducere

Acest capitol descrie instrucțiunile generale de siguranță formulate în standardul european EN/IEC 62841 pentru electrounelte manuale, acționate cu motor.

STIHL trebuie să reproducă aceste texte.

Indicațiile de securitate precizate la "Siguranță electrică" cu privire la evitarea electrocutărilor nu se aplică produselor cu acumulator STIHL.



#### AVERTISMENT

- **Citiți toate indicațiile de siguranță, instrucțiunile, imaginile și datele tehnice, cu care este prevăzută această electrounealtă.** Nerespectarea următoarelor instrucțiuni poate cauza electrocutare, incendii și/sau grave răni. **Păstrați toate instrucțiunile de siguranță și indicațiile pentru a fi folosite ulterior.**

Termenul întrebuițat în cadrul instrucțiunilor de siguranță "Electrounealtă" se referă la electrouneltele utilizate în rețea (cu cablu de rețea) și electrouneltele acționate prin acumulator (fără cablu de rețea).

### 27.2 Siguranța la locul de muncă

- a) **Mențineți curățenia la locul de muncă, precum și bunele condiții de luminozitate.** Zonele de lucru aflate în dezordine sau fără luminozitate pot duce la accidente.
- b) **Nu întrebuiți unealta electrică în zone cu potențial exploziv, în spații în care se găsesc**

**lichide inflamabile, gaze sau praf.** Unelele electrice produc scântei care la rândul lor ar putea aprinde praful sau aburii.

- c) **În timpul utilizării unelei electrice țineți la distanță copiii și alte persoane.** În cazul distragerii atenției ați putea pierde controlul asupra unelei electrice.

### 27.3 Siguranța electrică

- a) **Ștecherul unelei electrice trebuie să corespundă prizei electrice. Nu se vor aduce modificări ștecherului. Nu întrebuiți adaptoare la ștecher împreună cu unelele electrice cu împământare.** Ștecherile nemodificate și prizele electrice corespunzătoare reduc riscul unei eventuale electrocutări.
- b) **Evitați contactul unor părți ale corpului cu suprafețele conducătoare, cum ar fi cele ale țevilor, instalațiilor de încălzire, cuptoarelor și frigiderelor.** Apare un risc crescut de electrocutare atunci când corpul dumneavoastră devine conducător electric.
- c) **Protejați unelele electrice de ploaie și umezeală.** Pătrunderea apei într-o unealtă electrică sporește riscul electrocutării.
- d) **Cablul de racord nu se va întrebuiți în alte scopuri. Nu folosiți niciodată cablul de racord pentru purtare, tragere sau pentru scoaterea ștecherului de la unealta electrică. Protejați cablul de căldură, ulei, muchii ascuțite sau piese mobile.** Cablurile avariate sau încurcate cresc riscul electrocutării.
- e) **Când întrebuiți o unealtă electrică în aer liber, utilizați numai cabluri prelungitoare destinate și pentru exterior.** Utilizarea unui cablu prelungitor destinat spațiilor din exterior reduce riscul electrocutării.
- f) **Atunci când utilizarea unei unele electrice în mediu umed este inevitabilă, întrebuiți un întrerupător cu protecție la curenți paraziți.** Utilizarea întrerupătorului cu protecție la curenți paraziți reduce riscul electrocutării.

### 27.4 Siguranța persoanelor

- a) **Fiiți vigilenți, acordați atenție la ceea ce faceți și acționați prevăzător atunci când lucrați cu scula electrică. Nu întrebuiți electrounealta dacă sunteți obosit sau vă aflați sub influența drogurilor, alcoolului sau medicamentelor.** Un moment de neatenție în timpul întrebuițării unelei electrice poate duce la grave răni.

- b) **Purtați echipament personal de protecție și întotdeauna ochelari de protecție.** Purtarea echipamentului personal de protecție, precum mască antipraf, cizme de protecție stabile la alunecare, cască de protecție sau cască antifonică, în funcție de tipul și modul de utilizare a unelei electrice, micșorează riscul apariției rănilor.
- c) **Evitați pomirea accidentală. Asigurați-vă că electrounealta este oprită înainte de a o conecta la sursa de curent electric și/sau acumulator, de a o prinde sau de a o transporta.** Dacă, la transportarea unelei electrice, țineți degetul pe comutator sau dacă unealta electrică este pornită în momentul conectării la sursa de curent electric, pot apărea accidente.
- d) **Înainte de pornirea unelei electrice îndepărtați sculele de reglaj sau șurubelnițele.** Prezența unei unelte sau chei la o piesă rotativă a unelei electrice, poate cauza răni.
- e) **Adoptați întotdeauna o poziție corectă a corpului. Asigurați o poziție sigură și păstrați-vă permanent echilibrul corporal.** Astfel veți putea avea un mai bun control asupra unelei electrice în situații imprevizibile.
- f) **Purtați îmbrăcăminte corespunzătoare. Nu purtați îmbrăcăminte lejeră sau bijuterii. Asigurați distanța corespunzătoare între păr și îmbrăcăminte față de piesele mobile.** Îmbrăcăminte largă, bijuteriile sau părul lung s-ar putea prinde de componentele mobile.
- g) **În cazul în care sunt montate echipamente de scoatere și de colectare a prafului, acestea trebuie conectate și folosite în mod corespunzător.** Utilizarea unui aspirator poate reduce pericolele provocate de praf.
- h) **Nu vă lăsați ghidați de un fals sentiment de securitate și nu ignorați regulile de siguranță referitoare la uneltele electrice, chiar dacă sunteți familiarizați cu unealta electrică, în urma unei utilizări frecvente.** Acționarea cu neglijență poate duce la răni grave în decurs de câteva secunde.
- b) **Nu folosiți uneltele electrice care au comutatorul defect.** O unealtă electrică care nu mai poate fi pornită sau oprită, prezintă pericol și trebuie reparată.
- c) **Scoateți ștecherul din priză și/sau îndepărtați acumulatorul înainte de a efectua reglaje la aparat, de a schimba piesele accesorii sau de a scoate din funcțiune aparatul.** Aceste măsuri de precauție împiedică pomirea accidentală a unelei electrice.
- d) **Nu păstrați electrouneltele neutilizate la îndemâna copiilor. Nu permiteți exploatarea unelei electrice de către persoane care nu dețin experiență în utilizare sau care nu au citit aceste instrucțiuni.** Uneltele electrice prezintă pericol dacă sunt întrebuințate de persoane neexperimentate.
- e) **Uneltele electrice necesită îngrijire. Controlați dacă piesele mobile funcționează ireproșabil și nu se prind, dacă piesele nu sunt sparte sau avariate astfel încât să influențeze funcționarea unelei electrice. Piesele avariate se vor repara înainte de utilizarea unelei electrice.** Multe accidente provin de la uneltele electrice întreținute necorespunzător.
- f) **Mențineți uneltele tăietoare ascuțite și curate.** Uneltele tăietoare cu muchii tăietoare ascuțite întreținute cu atenție se prind mai puțin și sunt mai ușor de ghidat.
- g) **Utilizați electrouneltele, unealta de intervenție, uneltele de intervenție etc. corespunzător instrucțiunilor acestora. Luați în considerare condițiile de lucru și activitatea care trebuie efectuată.** Întrebuințarea uneltelor electrice în alte scopuri decât cele special prevăzute poate duce la situații periculoase.
- h) **Păstrați mânerul și suprafețele de prindere uscate, curate și lipsite de ulei și grăsimi.** Mânerul și suprafețele de prindere alunecoase nu permit o operare și un control al unelei electrice în condiții de siguranță în caz de situații neprevăzute.

## 27.6 Service

### 27.5 Manipularea și utilizarea unelei electrice

- a) **Nu suprasolicitați unealta electrică. Întrebuințați numai uneltele electrice special destinate profilului muncii dumneavoastră.** Cu ajutorul scele electrice potrivite lucrați mai bine și mai sigur în domeniul de performanță indicat.

- a) **Pentru repararea unelei electrice adresați-vă numai personalului calificat de specialitate și numai cu piese originale de schimb.** Astfel se garantează păstrarea siguranței unelei electrice.
- b) **Nu faceți niciodată service la acumulatorii deteriorați.** Toate lucrările de întreținere a acumulatorului trebuie efectuate doar de



către producător sau de unitățile de service autorizate.

către producător sau de unitățile de service autorizate.

## 27.7 Manipularea și utilizarea uneltei cu acumulator

- a) **Încărcați acumulatorul numai cu încărcătoarele recomandate de fabricant.** La un încărcător adecvat unui anumit tip de acumulator, există pericolul de incendiu dacă acesta este utilizat cu alte acumulatori.
- b) **Întrebuințați numai acumulatori prevăzute special pentru unelte electrice.** Utilizarea altor acumulatori poate conduce la răniri și pericol de incendiu.
- c) **Nu țineți acumulatorul în apropierea agrafelor de birou, monedelor, cheilor, acelor, șuruburilor sau altor obiecte metalice care ar putea duce la formarea de punți cu contactele.** Un scurtcircuit cu contactele acumulatorului poate duce la arderi sau incendii.
- d) **În cazul utilizării necorespunzătoare lichidul din acumulator s-ar putea revărsa. Evitați contactul cu acesta. În cazul unui contact accidental, clătiți bine cu apă. Dacă lichidul ajunge la ochi, apelați la ajutorul unui medic.** Lichidul revărsat al acumulatorului poate duce la iritații sau arsuri ale pielii.
- e) **Nu utilizați un acumulator deteriorat sau modificat.** Acumulatorii deteriorați sau modificați se pot comporta imprevizibil și pot cauza un incendiu, explozie sau rănire.
- f) **Nu expuneți acumulatorul la foc sau la temperaturi ridicate.** Focul sau temperaturile de peste 130 °C (265 °F) pot cauza explozii.
- g) **Urmați toate instrucțiunile referitoare la încărcare și nu încărcați niciodată acumulatorul sau unealta cu acumulator în afara intervalului de temperatură specificat în manualul de instrucțiuni.** Încărcarea incorectă sau încărcarea în afara intervalului de temperatură admis poate distruge acumulatorul și crește riscul de incendiu.

## 27.8 Service

- a) **Pentru repararea uneltei electrice adresați-vă numai personalului calificat de specialitate și numai cu piese originale de schimb.** Astfel se garantează păstrarea siguranței uneltei electrice.
- b) **Nu faceți niciodată service la acumulatorii deteriorați.** Toate lucrările de întreținere a acumulatorului trebuie efectuate doar de





[www.stihl.com](http://www.stihl.com)



0458-687-9821-B



0458-687-9821-B